



# RX 19-26-37-48-55 E

ISTRUZIONI PER L'INSTALLAZIONE E LA MANUTENZIONE



IT

ENG

RUS



# ИНСТРУКЦИИ ДЛЯ УСТАНОВЩИКА

## ОГЛАВЛЕНИЕ

1	ОПИСАНИЕ АППАРАТА .....	стр	64
2	УСТАНОВКА .....	стр	68
3	ХАРАКТЕРИСТИКИ .....	стр	77
4	ЭКСПЛУАТАЦИЯ И СОДЕРЖАНИЕ .....	стр	84

## СООТВЕТСТВИЕ ЕВРОПЕЙСКИМ НОРМАТИВАМ

Наша компания заявляет, что котлы RX E соответствуют основным требованиям следующих директив:

- Директивы 92/42/СЕЕ о КПД
- Директива 2009/142/СЕ о газе
- Директива 2014/30/UE об электромагнитной совместимости
- Директива 2014/35/UE о низком напряжении

## ВНИМАНИЕ

Перед первым включением котлоагрегата следует выполнить следующие проверочные работы:

- Проверьте, чтобы в непосредственной близости от котлоагрегата не находилось легковоспламеняющихся жидкостей и материалов.
- Убедитесь, правильно ли выполнена электропроводка и подключен ли провод заземления к надежной системе заземления.
- Откройте газовый кран и проверьте прочность креплений, в том числе зажим горелки.
- Убедитесь, что выбранный тип топлива пригоден для эксплуатации котлоагрегата.
- Проверьте, чтобы труба выброса продуктов горения была свободна/ правильно смонтирована.
- Убедитесь, чтобы все имеющиеся заслонки были открыты.
- Удостоверьтесь, что система заполнена водой, а перед этим была осуществлена ее продувка.
- Проверьте, чтобы циркулятор не был заблокирован.
- Продуйте находящийся в газовом трубопроводе воздух при помощи воздушного клапана давления, расположенного у входа газовой заслонки.

# 1 ОПИСАНИЕ АППАРАТА

## 1.1 ВВЕДЕНИЕ

Чугунные котлы отопления **RX E** с естественной тягой являются идеальным решением для многочисленных

строительных конфигураций. Они могут быть на природном газе (G20), бутане (G30) или пропане (G31). Следуйте инструкциям в данном руководстве для правильной установки и

надежной работы.

### ПРИМЕЧАНИЕ:

**Запуск котла должен выполняться квалифицированным персоналом.**

## 1.2 РАЗМЕРЫ

### 1.2.1 Модель "RX 19-26 E" (Рис. 1)



Рис. 1

1.2.2 Модель "RX 37-48-55 E" (Рис. 1/а)

IT  
ENG  
RUS

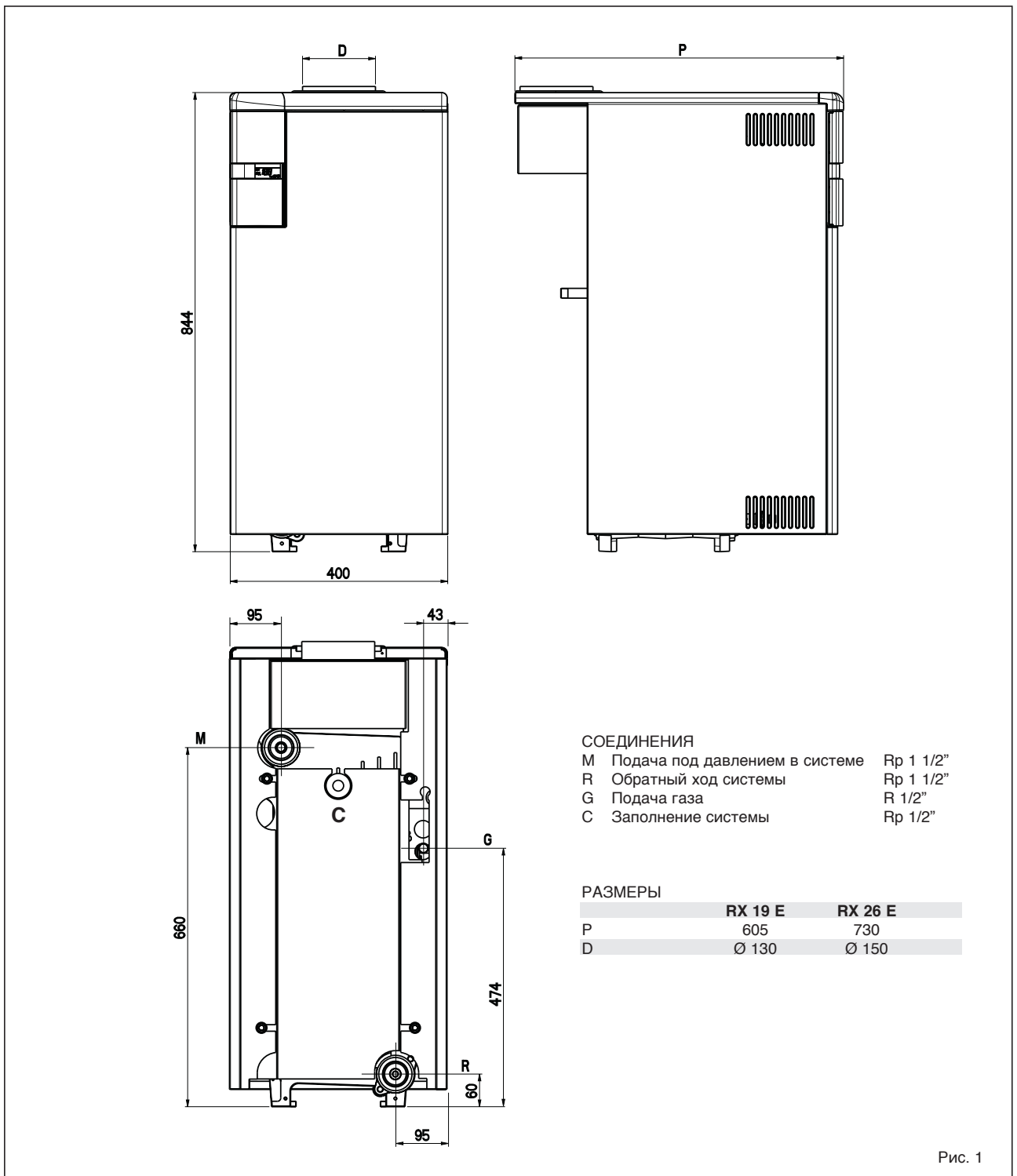
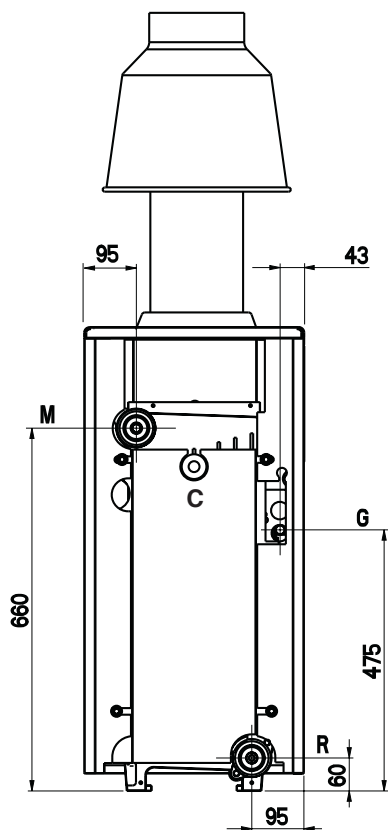
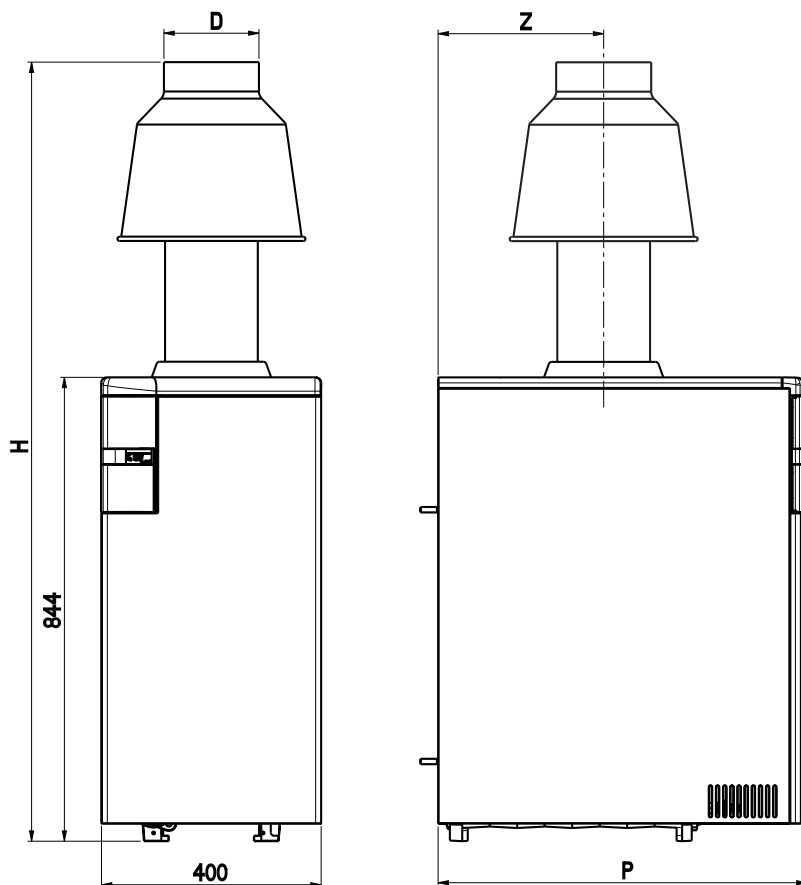

СОЕДИНЕНИЯ

M	Подача под давлением в системе	Rp 1 1/2"
R	Обратный ход системы	Rp 1 1/4"
G	Подача газа (RX 37-48 E)	R 1/2"
	Подача газа (RX 55 E)	R 3/4"
C	Заполнение системы	Rp 1/2"

РАЗМЕРЫ

	RX 37 E	RX 48 E	RX 55 E
P	670	770	870
H	1435	1435	1675
D	Ø 180	Ø 180	Ø 200
Z	245	295	345

Рис. 1/а

### 1.3 ТЕХНИЧЕСКИЕ ДАННЫЕ

		RX 19 E	RX 26 E	RX 37 E	RX 48 E	RX 55 E
Тепловая мощность	кватт	22,4	30,5	39,8	48,8	60,7
Миним. тепловая мощность	кватт	14,6	20,5	25,8	31,6	41,0
Производительность по теплу	кватт	25,0	34,8	44,8	55,0	69,2
Минимальный тепловой дебит	кватт	16,3	22,4	29,3	36,0	46,0
№ элементов		3	4	5	6	7
Водосодержание	л	10	13	16	19	22
Напряжение питания	V/Hz	230/50	230/50	230/50	230/50	230/50
Потребление электроэнергии	W	18	18	18	18	16
Степень защиты	IP	20	20	20	20	20
Максимально допустимое давление	бар	4	4	4	4	4
Максимально допустимая температура	°C	85	85	85	85	85
Температура дыма мин-макс	°C	114-129	116-133	102-123	116-142	131-154
Дебит дыма мин-макс	g/s	22,8-23,5	34,3-40,6	40,9-44,8	50,2-51,3	51,1-59,0
Класс эмиссии NOx		2	3	2	2	2
Потери от остановки при 50°C (EN 15502) W		295	315	448	528	582
Категория		II2H3+	II2H3+	II2H3+	II2H3+	II2H3+
Тип		B11BS	B11BS	B11BS	B11BS	B11BS
Вес	кг	101	126	150	176	202
<b>Сопла газа</b>						
Количество	№	2	2	3	3	3
Метан	ø мм	3,20	3,60	3,50	3,90	4,05
G30 - G31	ø мм	1,80	2,10	1,95	2,10	2,40
<b>Расход газа мин-макс *</b>						
Метан	м <sup>3</sup> /h	1,72-2,64	2,37-3,68	3,10-4,74	3,81-5,82	4,86-7,32
Бутан (G30)	кг/час	1,28-1,97	1,76-2,74	2,31-3,53	2,83-4,33	3,62-5,45
Пропан (G31)	кг/час	1,25-1,94	1,74-2,70	2,27-3,47	2,79-4,27	3,52-5,37
<b>Давление горелок мин-макс</b>						
Метан	мбар	4,0-9,2	4,3-9,8	4,0-9,2	4,0-9,1	5,5-11,5
Бутан (G30)	мбар	10,2-28,0	11,8-28,0	11,5-28,0	13,1-28,0	12,5-28,0
Пропан (G31)	мбар	12,7-35,0	14,9-35,0	14,6-35,0	16,6-35,0	15,8-35,0
<b>Давление при подачи газа</b>						
Метан	мбар	20	20	20	20	20
Бутан (G30)	мбар	29	29	29	29	29
Пропан (G31)	мбар	37	37	37	37	37

\* Объем расходуемого газа выводится на основании заниженной теплотворной способности газа в стандартных условиях 15 °C – 1013 мбар.

### 1.4 ОСНОВНЫЕ КОМПОНЕНТЫ (Рис. 2)

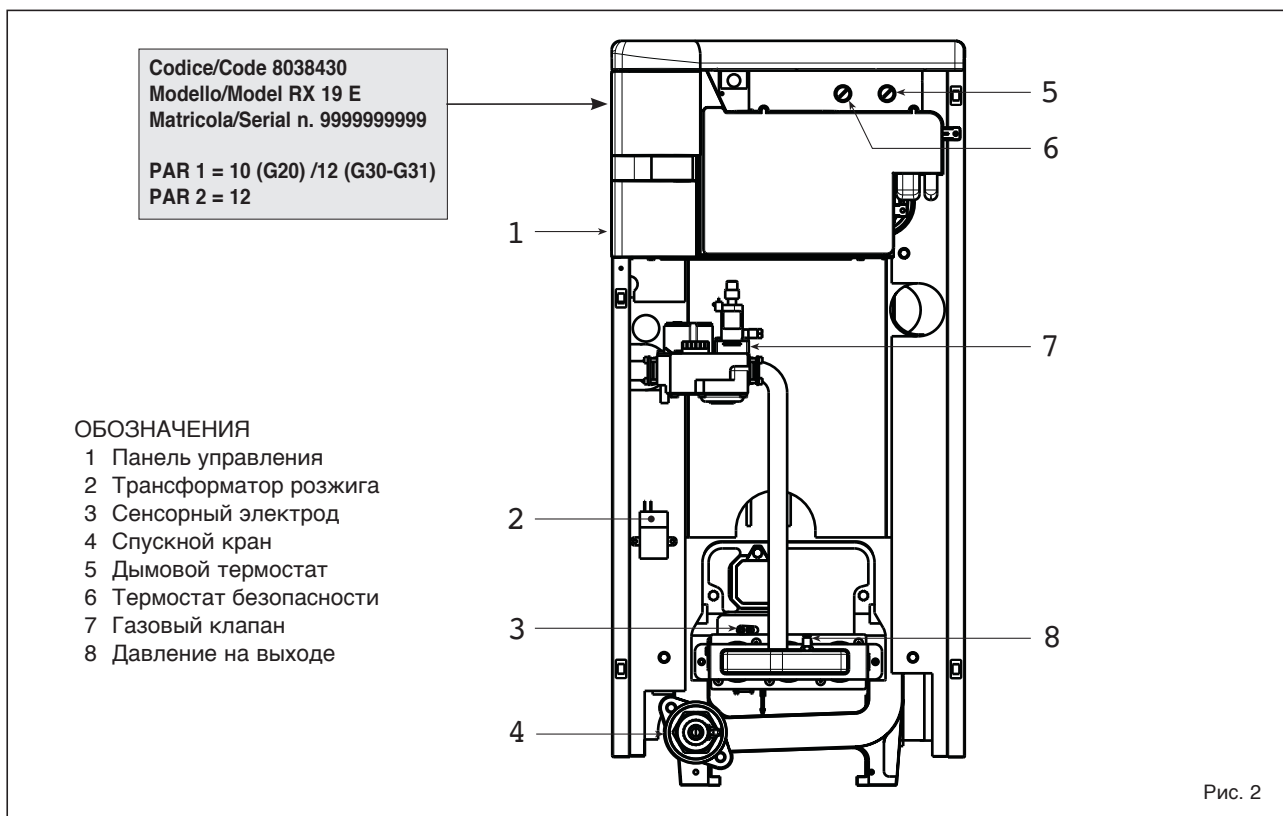

IT  
 ENG  
 RUS

### 1.5 ПОТЕРЯ ДАВЛЕНИЯ В КОТЛЕ (Рис. 3)

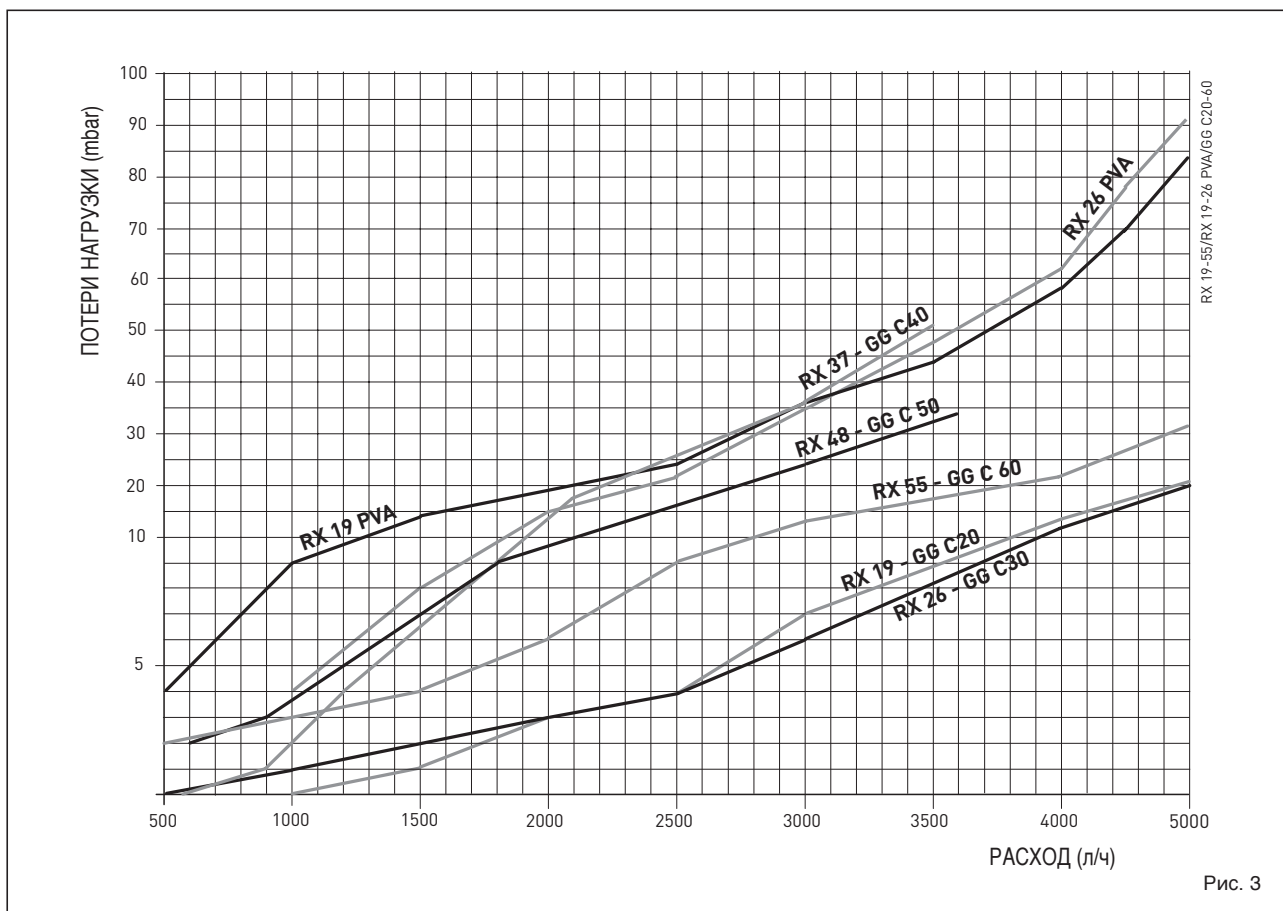

## 2 УСТАНОВКА

Установка должна быть стационарной и осуществляться исключительно специализированным и квалифицированным персоналом фирмы в соответствии с Законом 46/90 и с соблюдением всех инструкций и предписаний, изложенных в данном руководстве. Кроме того, необходимо соблюдать правила противопожарной безопасности и инструкции газовщиков, как это предписывают Закон 10/91 относительно Уставов Коммун и директива DPR 412/93.

### 2.1 ПОМЕЩЕНИЕ КОТЕЛЬНОЙ И ВЕНТИЛЯЦИЯ (Рис. 3)

Котлоагрегаты серии “RX 19-26 E”, предел мощности которых не более 35 кВт, могут быть установлены в домашних помещениях в случае простой замены либо в приспособленных для этого технических помещениях при строгом соблюдении предписаний DPR 412/93 и нормативов UNI-CIG 7131/72 и 7129/92. Необходимо, чтобы в помещениях, где устанавливаются газовые аппараты с открытой камерой, обеспечивался бы такой приток воздуха, который необходим, по крайней мере, для горения газа, используемого в качестве топлива для различных механизмов. Таким образом, для притока воздуха в помещение необходимо пробить во внешних стенах отверстия, которые:

- имеют в полном свободном сечении, по крайней мере, 6 см<sup>2</sup> на каждый кВт тепловой мощности и, следовательно, не меньше 100 см<sup>2</sup>.
- должны быть расположены как можно ближе к полу, ничем не загромождаться и иметь защитные решетки, которые не уменьшали бы сечения, необходимого для

прохождения воздуха.

Модели “RX 37-48-55 E” с мощностью более 35 кВт должны размещаться в техническом помещении, имеющем определенные размеры и отвечающем требованиям в соответствии с Законом DM. 12/04/96 № 74 “Об утверждении правил техники безопасности для предотвращения пожаров при проектировании, строительстве и эксплуатации термических устройств, работающих на газовом топливе”. Высота помещения, где устанавливается котлоагрегат, должна соответствовать размерам, приведенным на рис. 3. Кроме того, для притока воздуха в помещение необходимо сделать во внешних стенах воздухоудку, поверхность которых, рассчитанная в соответствии с п.4.1.2 этого же DM. норматива, ни в коем случае не должна быть меньше 3000 см<sup>2</sup>, а в случае использования газа с плотностью больше 0,8 меньше 5000 см<sup>2</sup>.

### 2.2 ПОДКЛЮЧЕНИЕ УСТАНОВКИ

Для предохранения тепловой установки от вредной коррозии, накипи или отложений очень важно перед установкой оборудования выполнить мойку установки, в соответствии со стандартом UNI-CTI 8065, используя такие специальные средства как, например, Sentinel X300 или X400. Полный комплект инструкций поставляется вместе с продукцией, однако, для получения более детальной информации можно связаться напрямую с производителем GE Betz srl. После промывки системы, для её защиты от коррозии и отложений, рекомендуется использовать добавки-замедлители

типа Sentinel X100.

Важно проверять концентрацию добавки-замедлителя после каждой реконструкции системы и после каждого технического обслуживания, в соответствии с предписаниями производителей (о специальных условиях можно узнать у дистрибьюторов).

Выпуск предохранительного клапана должен быть присоединён к приёмной воронке для направления возможной продувки при срабатывании.

Если система отопления находится на более высоком этаже, чем котел, то на входных и выходных трубах необходимо установить подходящие запорные краны.

**ВНИМАНИЕ:** При невыполнении промывки системы отопления и при недобавлении соответствующей добавки-замедлителя, теряется право на гарантийное обслуживание котла.

Подключение к газовой магистрали должно быть выполнено в соответствии со стандартами UNI 7129 и UNI 7131. При определении размеров газовых труб от счётчика до модуля необходимо учитывать как объём расходов в м<sup>3</sup>/ч, так и плотность рассматриваемого газа. Сечения трубопроводов, которые составляют установку, должны быть такими, чтобы гарантировать поставку газа, достаточную для покрытия максимального спроса, ограничивая потерю давления между счётчиком и любым оборудованием так, чтобы она не была более:

- 1,0 мбар для природного газа (метан)
- 2,0 мбар для сжиженного газа (бутан или пропан).

Внутри кожуха была приклеена табличка, на которой приводятся технические характеристики и данные котла, а также тип газа, на



Рис. 3

который он настроен.

### 2.2.3 Фильтр газовой трубопроводной сети

Фабричный вариант газовой заслонки предусматривает наличие у ее входа фильтра, который, однако, не обеспечивает удаления всех примесей из газа в трубопроводной сети. Во избежание нарушений в работе заслонки и даже защитной системы, которой она снабжена, необходимо установить в трубопроводной сети специально предназначенный для этого фильтр.

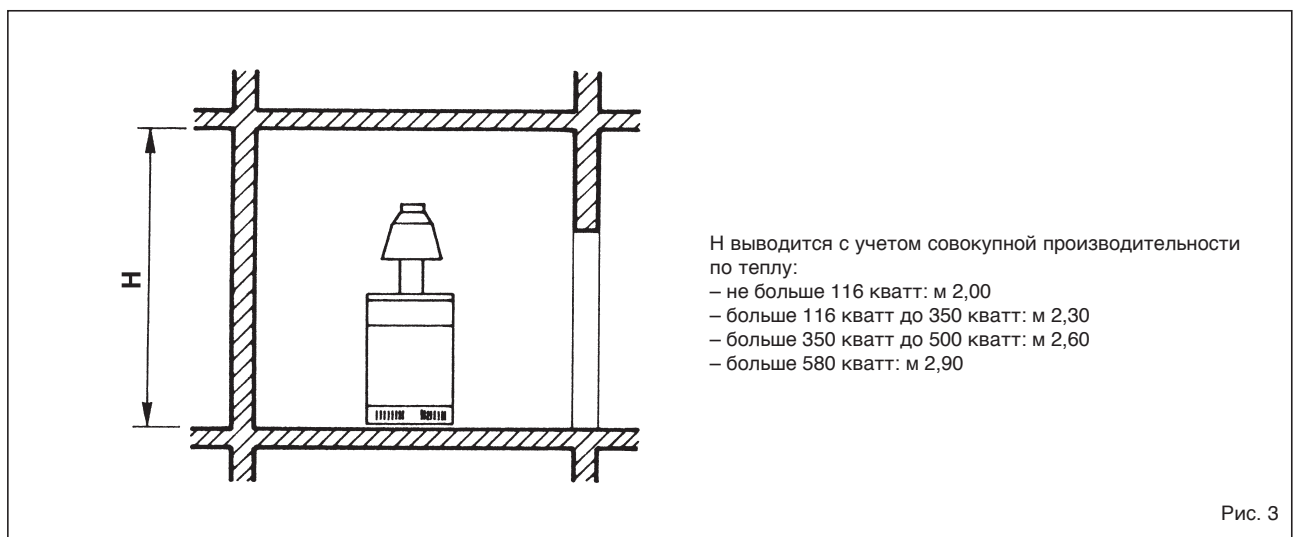
### 2.3 НАЧАЛЬНАЯ СТАДИЯ ЗАПОЛНЕНИЕ СИСТЕМЫ

Заполнение котла и системы необходимо выполнять медленно, чтобы пузырьки воздуха вышли через воздухоотводчик. Давление при наполнении должно быть между 1-1,5 bar.

Если давление значительно превысило установленный предел, уменьшите его с помощью выпускного клапана котла.

### 2.4 ДЫМОВАЯ ТРУБА

Предназначенная для выброса в атмосферу продуктов горения дымовая труба аппаратов с естественной тягой должна отвечать следующим требованиям:

- должна быть непроницаема для продуктов горения, водонепроницаема и термически изолирована;
- должна быть изготовлена из материалов, устойчивых в течение длительного времени к нормальным

механическим нагрузкам, высоким температурам и воздействию продуктов горения и, возможно, их конденсатов;

- должна быть установлена в вертикальном положении и не иметь сужений по всей своей длине;
- быть соответствующим образом изолированной во избежание появления конденсата или охлаждения дыма, в частности, если она расположена с внешней стороны здания или в неотопляемых помещениях;
- должна находиться на определенном расстоянии от горючих и легковоспламеняющихся материалов, для чего можно использовать воздушные пустоты или подходящие изоляционные материалы;
- должна иметь под входом в первый дымовой канал камеру сбора твердых веществ и возможных конденсатов на высоте не менее 500 мм. Вход в эту камеру обеспечивается при помощи воздухопроницаемой металлической дверцы;
- должна иметь внутреннее сечение круглое, квадратное или прямоугольное: в последних двух случаях необходимо округлить углы с радиусом не менее 20 мм; тем не менее, допускаются также гидравлически эквивалентные соединения;
- должна быть снабжена на крыше выступающей частью, выходное отверстие которой должно располагаться вне так называемой зоны оттока во избежание образования противодавления, которое могло бы затруднить свободный выброс в атмосферу продуктов горения;
- не должна иметь механических

средств аспирации, расположенных наверху трубы;

- в дымоходе, который проходит внутри жилых помещений или расположен вплотную к ним, не должно быть избыточного давления.

### 2.4.1 Подсоединение дымовой трубы (Рис. 4)

На рис.4 изображено подсоединение котлоагрегата к дымовой трубе или дымоходу при помощи дымовых каналов в соответствии с предписаниями норматива UNI 7129/92 для аппаратов с номинальным расходом тепла не более 35 кВт.

При подсоединении рекомендуется не только соблюдать установленные квоты, но и использовать водонепроницаемые материалы, устойчивые в течение длительного времени к механическим нагрузкам и высоким температурам дыма.

В любой точке дымового канала температура продуктов горения должна быть выше температуры в месте выпадения росы.

Направление не может меняться более 3 раз, включая соединение входного отверстия дымохода/дымовой трубы.

Для изменения направления используйте только элементы кривых.

### 2.11 ЭЛЕКТРОПОДКЛЮЧЕНИЕ

Котёл оборудован электрическим питающим проводом, поставку которого, если возникнет необходимость в его замене, следует запросить только в компании SIME. Питание должно выполняться с однофазным напряжением 230 В – 50 Гц с помощью общего выключателя,



Рис. 4



который защищён предохранителями с расстоянием между контактами не менее 3 мм. Соблюдать полярность L-N и подключение заземления.

**Оборудование необходимо присоединить к исправной установке заземления. Компания SIME не несёт ответственности за ущерб, нанесённый людям или предметам в результате отсутствия заземления котла.**

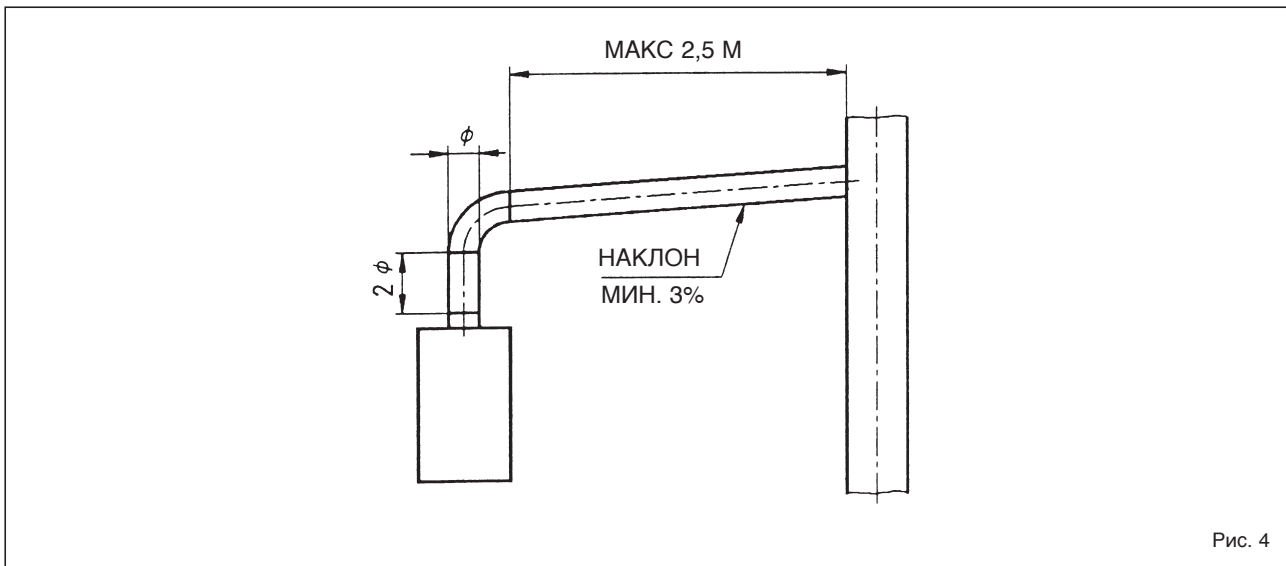
**ВНИМАНИЕ:** Перед началом любых работ с котлом отключите электрическое питание, используя главный выключатель системы, так как даже в положении "OFF", котел остается под напряжением.

### 2.11.1 Подключение хронотермостата

Присоедините хронотермостат, как показано на электрической схеме котла (точка 2.12), после снятия существующей перемычки. Используемый хронотермостат должен принадлежать к классу II, в соответствии со стандартом EN 60730.1 (сухой электрический контакт).

### 2.11.2 Подключение дистанционного управления SIME HOME (комплектующая деталь по запросу)

Котёл был подготовлен для присоединения дистанционного управления, которое поставляется по запросу (код 8092280/81). Пульт дистанционного управления SIME

HOME позволяет удаленный контроль пользователем котла. На дисплее котла появится следующее сообщение:

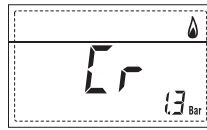

Для монтажа и использования дистанционного управления следуйте инструкциям, которые находятся на упаковке.

**ПРИМЕЧАНИЕ.** Нет необходимости в осуществлении конфигурации ПАР 10, поскольку плата котла уже установлена на значение по умолчанию для функционирования с устройством SIME HOME (ПАР 10 = 1).

### 2.11.3 Подключение ВНЕШНЕГО ДАТЧИКА (комплектующая деталь по запросу)

Котёл может быть использован с датчиком внешней температуры, который предоставляется по заявке (код 8094101), датчик может самостоятельно регулировать значение температуры подачи котла в зависимости от внешней температуры. Для монтажа следуйте инструкциям на упаковке.

Для изменения значений, считываемых датчиком, использовать ПАР 11.

### 2.11.4 Спаривание с различными электронными устройствами

Ниже будут приведены некоторые

примеры установок и спариваний с различными электронными устройствами. Там, где необходимо, приводятся параметры, которые следует установить в котле. Электрические соединения к котлу соответствуют надписи на схеме (рис. 6). Управление клапаном зоны включается с каждым запросом отопления зоны 1 (как от TA1, так и от CR).

Описание компонентов, приведённых на схемах установки с 1 по 13:

M	Подача системы
R	Возврат системы
CR	Дистанционное управление SIME HOME
SE	Внешний температурный датчик
TA 1-2-3-4	Термостат зоны помещения
VZ 1-2	Зональный клапан
CT 1-2	Хронотермостат зоны
RL 1-2-3-4	Реле зоны
SI	Гидрострелка
P 1-2-3-4	Насос зоны
SB	Датчик температуры водонагревателя
PB	Насос водонагревателя
IP	Система тёплого пола
EXP	Плата расширения ЗОНА MIX код 8092234/INSOL код 8092235
VM	Трёхходовой смесительный клапан

## 1 БАЗОВАЯ УСТАНОВКА

### УСТАНОВКА С ОДНОЙ ПРЯМОЙ ЗОНОЙ И ТЕРМОСТАТОМ ПОМЕЩЕНИЯ ИЛИ С УДАЛЁННЫМ УПРАВЛЕНИЕМ SIME HOME(Код 8092280/81) И ВНЕШНИМ ДАТЧИКОМ (Код 8094101)

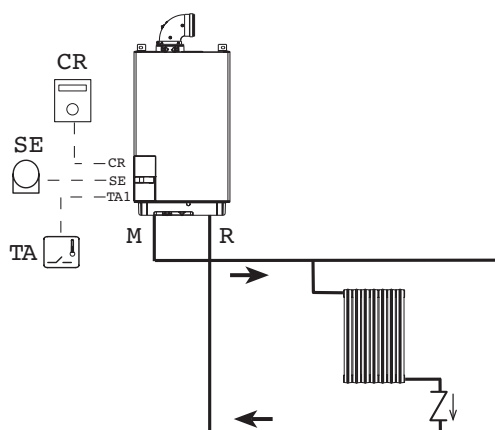

**2 БАЗОВАЯ УСТАНОВКА МНОГОЗОННАЯ УСТАНОВКА С КЛАПАНАМИ, ТЕРМОСТАТАМИ ПОМЕЩЕНИЯ И ВНЕШНИМ ДАТЧИКОМ (Код 8094101)**

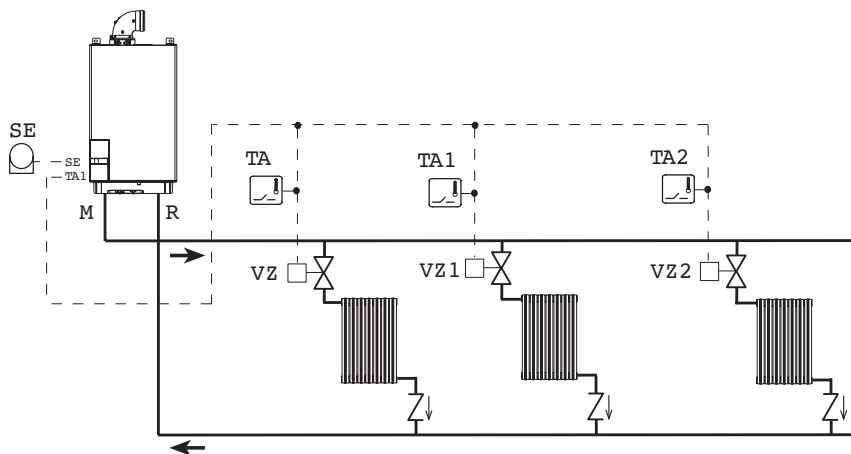

**3 БАЗОВАЯ УСТАНОВКА МНОГОЗОННАЯ УСТАНОВКА С НАСОСАМИ, ТЕРМОСТАТАМИ ПОМЕЩЕНИЯ И ВНЕШНИМ ДАТЧИКОМ (Код 8094101)**

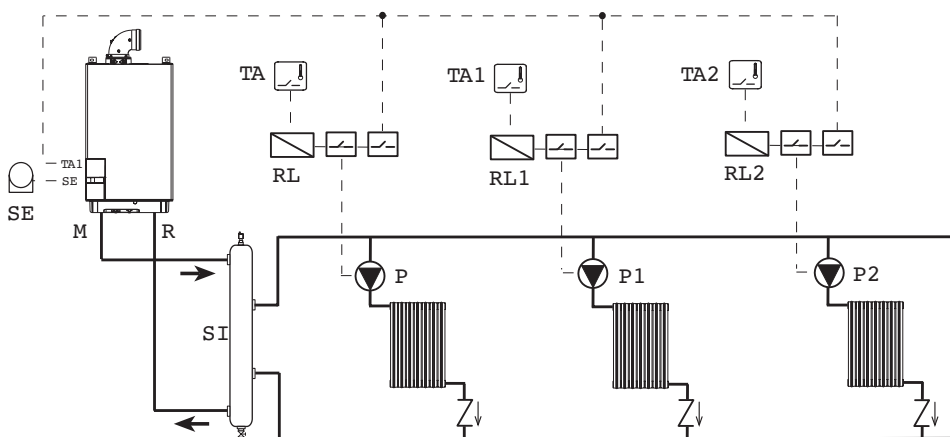

**4 БАЗОВАЯ УСТАНОВКА МНОГОЗОННАЯ УСТАНОВКА С КЛАПАНАМИ, ТЕРМОСТАТАМИ ПОМЕЩЕНИЯ, ДИСТАНЦИОННЫМ УПРАВЛЕНИЕМ SIME HOME (код 8092280/81) И ВНЕШНИМ ДАТЧИКОМ (Код 8094101)**

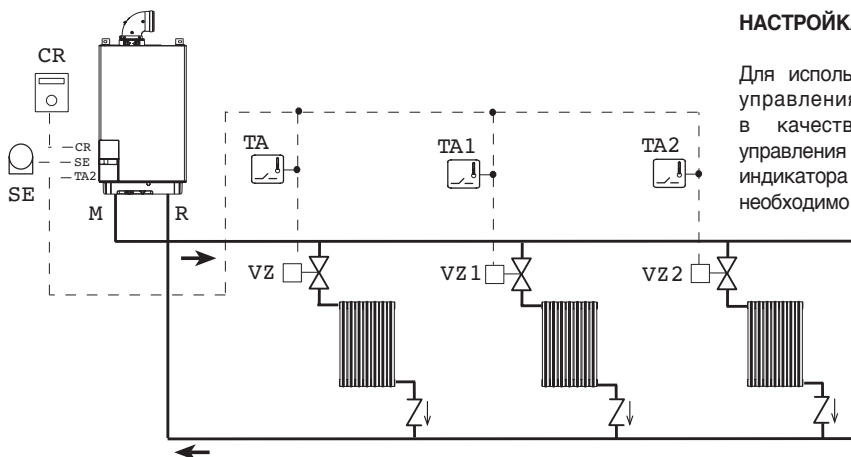

**НАСТРОЙКА ПАРАМЕТРОВ**

Для использования дистанционного управления SIME HOME (CR) в качестве удалённой панели управления котла, а не в качестве индикатора температуры помещения, необходимо установить: **ПАР 7 = 0**

**5 БАЗОВАЯ УСТАНОВКА**  
**МНОГОЗОННАЯ УСТАНОВКА С КЛАПАНАМИ, ТЕРМОСТАТАМИ ПОМЕЩЕНИЯ,**  
**ДИСТАНЦИОННЫМ УПРАВЛЕНИЕМ SIME HOME (Код 8092280/81) И ВНЕШНИМ ДАТЧИКОМ**  
**(Код 8094101)**

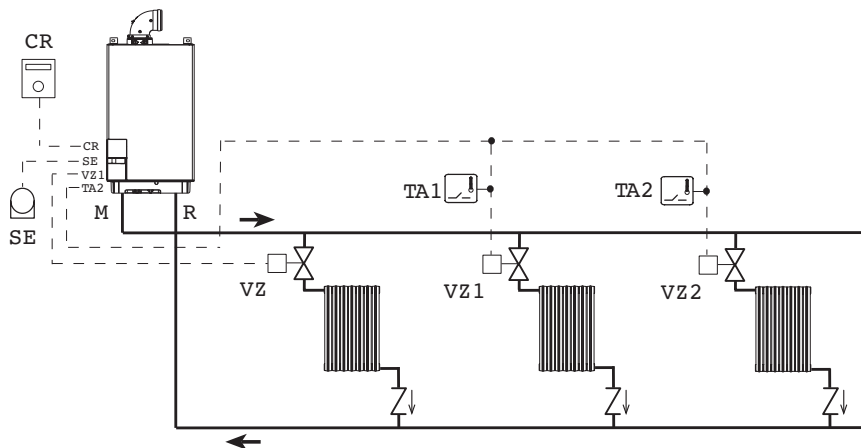

**НАСТРОЙКА ПАРАМЕТРОВ**

Для использования дистанционного управления SIME HOME (CR) в качестве индикатора температуры помещения для одной зоны, необходимо установить: **ПАР 7 = 1**

Введите время открытия зонального клапана VZ: **ПАР 33 = "ВРЕМЯ ОТКРЫТИЯ"**

**6 БАЗОВАЯ УСТАНОВКА**  
**МНОГОЗОННАЯ УСТАНОВКА С НАСОСАМИ, ТЕРМОСТАТАМИ ПОМЕЩЕНИЯ, ДИСТАНЦИОННЫМ**  
**УПРАВЛЕНИЕМ SIME HOME (Код 8092226) И ВНЕШНИМ ДАТЧИКОМ (Код 8094101)**

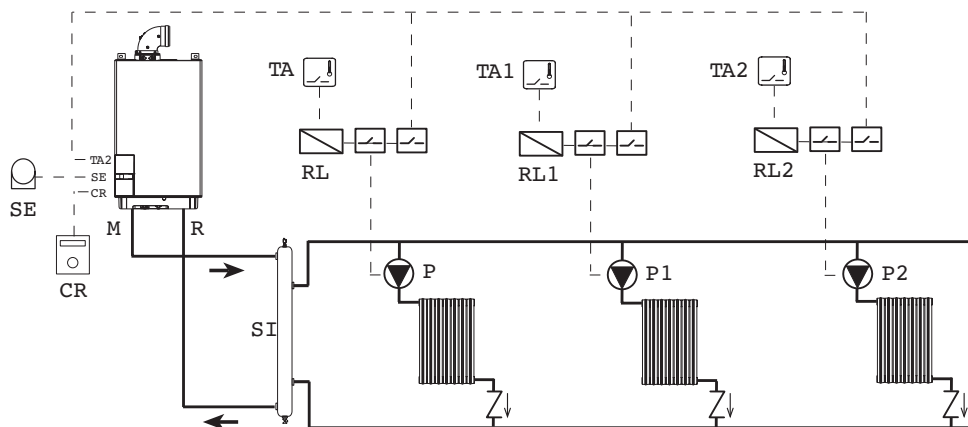

**НАСТРОЙКА ПАРАМЕТРОВ**

Для использования дистанционного управления SIME HOME (CR) в качестве индикатора температуры помещения для одной зоны, необходимо установить: **ПАР 7 = 1**

**7 УСТАНОВКА С ДВОЙНОЙ ТЕМПЕРАТУРОЙ ПОДАЧИ  
МНОГОЗОННАЯ УСТАНОВКА С КЛАПАНАМИ, ХРОНОТЕРМОСТАТАМИ И ВНЕШНИМ  
ДАТЧИКОМ (Код 8094101)**

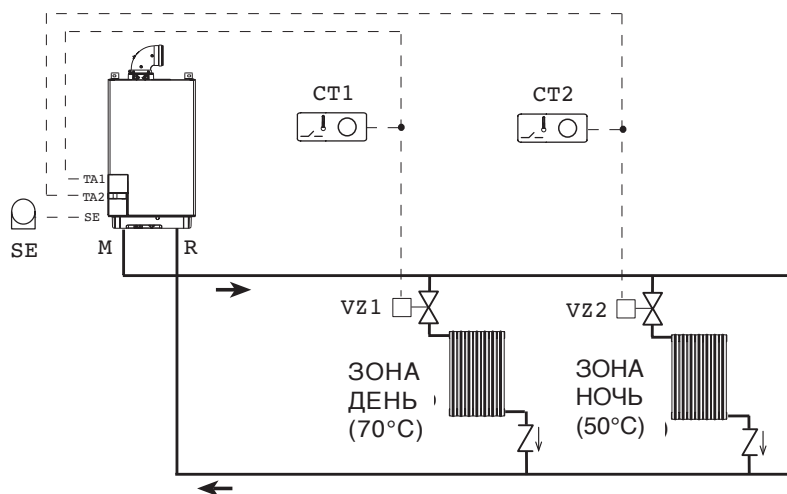

НОЧЬЮ КОТЁЛ РАБОТАЕТ С ПОНИЖЕННОЙ ТЕМПЕРАТУРОЙ ПОДАЧИ, ЕСЛИ БЫЛО УСТАНОВЛЕНО РАЗНОЕ РАСПИСАНИЕ, ПРЕДНАЗНАЧЕННОЕ ДЛЯ ЗОНЫ ДНЯ И ЗОНЫ НОЧИ:

- с **внешним датчиком** установить климатическую кривую зоны дня 1 с ПАР 25 и зоны ночи 2 с ПАР 26,
- **без внешнего датчика** войти в настройку зоны дня 1, нажав на кнопку и изменив значение кнопками и . Произвести доступ к установкам ночной зоны 2, нажимая 2 раза на кнопку и изменить значение с помощью кнопок и .

**8 УСТАНОВКА С ДВОЙНОЙ ТЕМПЕРАТУРОЙ ПОДАЧИ  
МНОГОЗОННАЯ УСТАНОВКА С НАСОСАМИ, ХРОНОТЕРМОСТАТАМИ И ВНЕШНИМ  
ДАТЧИКОМ (Код 8094101)**

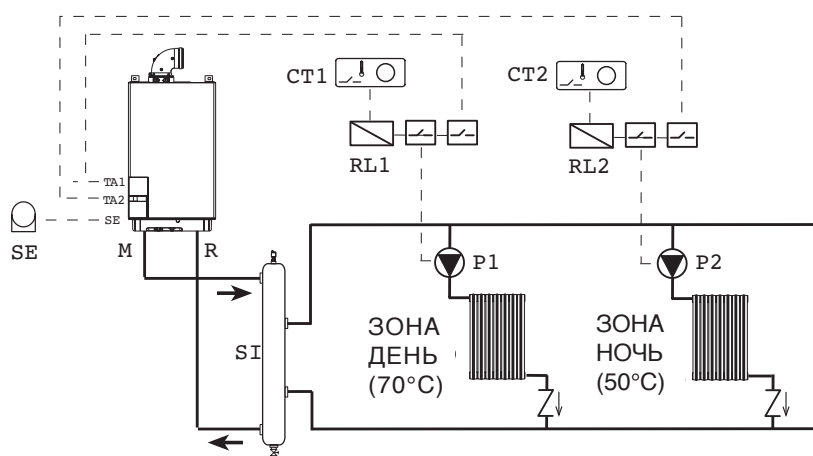

### 9 СИСТЕМА С УДАЛЕННЫМ КОТЛОМ

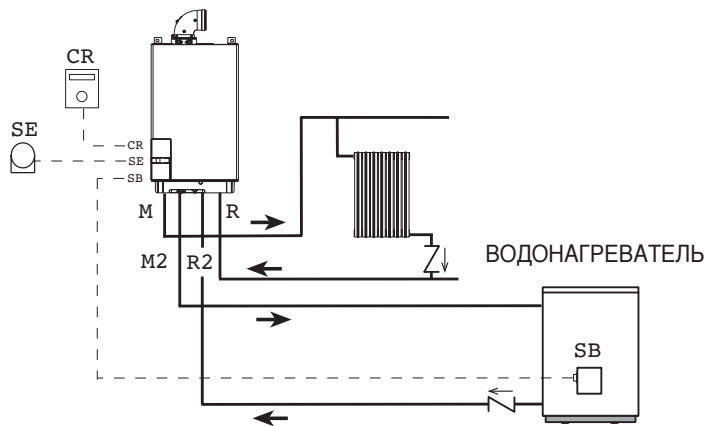

#### НАСТРОЙКА ПАРАМЕТРОВ

Подключите датчик котла (SB) и задайте: **PAR 2 = 3**

Альтернативно CR можно использовать ТА, подключенный к ТА1.

### 10 УСТАНОВКА С УДАЛЁННЫМ ВОДОНАГРЕВАТЕЛЕМ ПОСЛЕ ГИДРОСЕПАРАТОРА

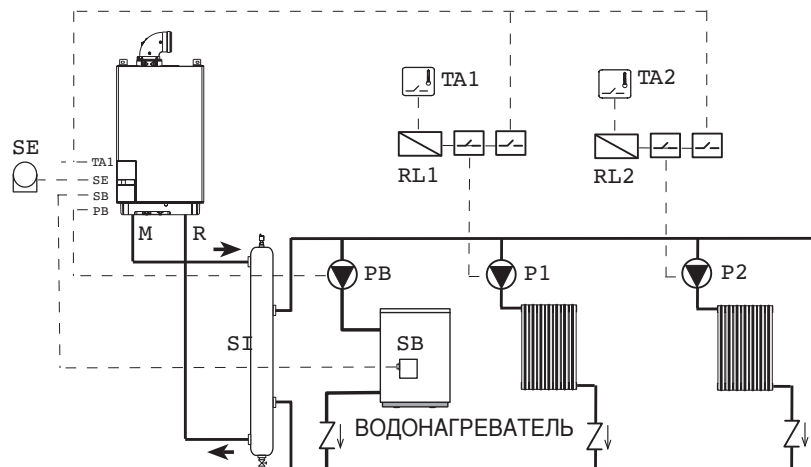

### 11 СИСТЕМА СО СМЕСИТЕЛЬНЫМ КЛАПАНОМ СИСТЕМА С ПРЯМОЙ И СМЕШАННОЙ ЗОНОЙ

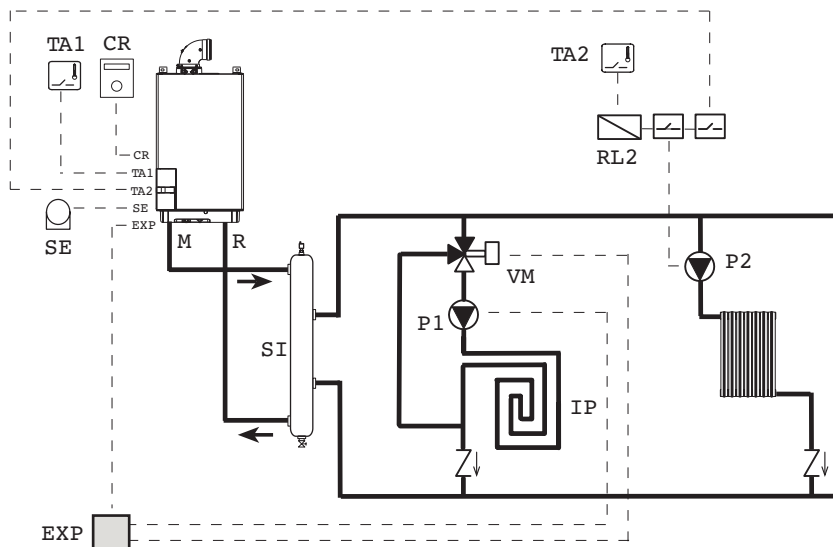

#### НАСТРОЙКА ПАРАМЕТРОВ

Для использования дистанционного управления SIME HOME (CR) в качестве удалённой панели управления котла, а не в качестве индикатора температуры помещения, необходимо установить: **PAR 7 = 0**

**12 СИСТЕМА СО СМЕСИТЕЛЬНЫМ КЛАПАНОМ  
СИСТЕМА С ДВУМЯ ПРЯМЫМИ И ДВУМЯ СМЕШАННЫМИ ЗОНАМИ**

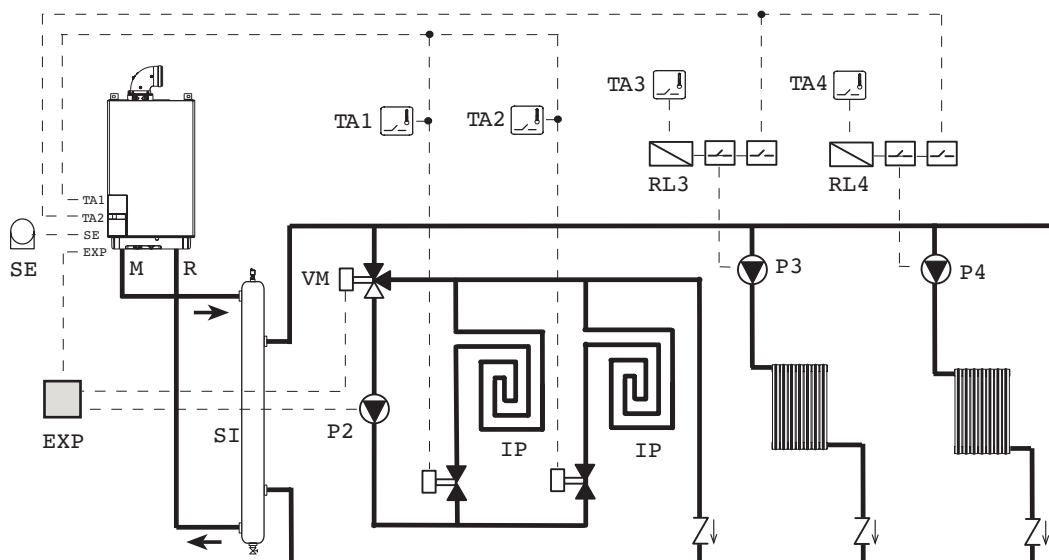

**13 СИСТЕМА СО СМЕСИТЕЛЬНЫМ КЛАПАНОМ  
СИСТЕМА С ДВУМЯ НЕЗАВИСИМЫМИ СМЕШАННЫМИ ЗОНАМИ И ДВУМЯ КОМПЛЕКТАМИ  
ДЛЯ СМЕШАННЫХ ЗОН (Код. 8092234)**

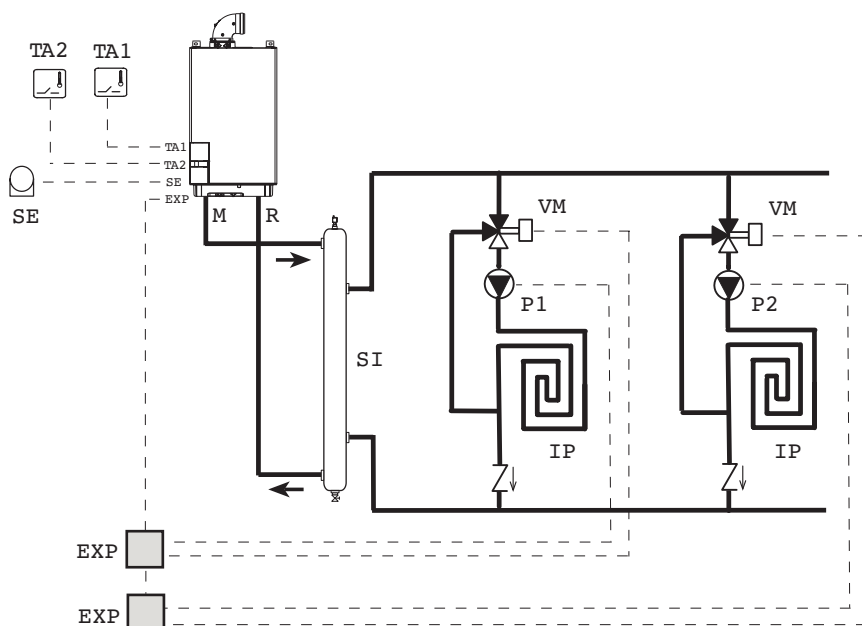

IT  
ENG  
RUS

2.12 ЭЛЕКТРИЧЕСКАЯ СХЕМА (Рис. 6)



Рис. 6

### 3 ХАРАКТЕРИСТИКИ

#### 3.1 ПАНЕЛЬ УПРАВЛЕНИЯ (Рис. 14)

IT  
ENG  
RUS

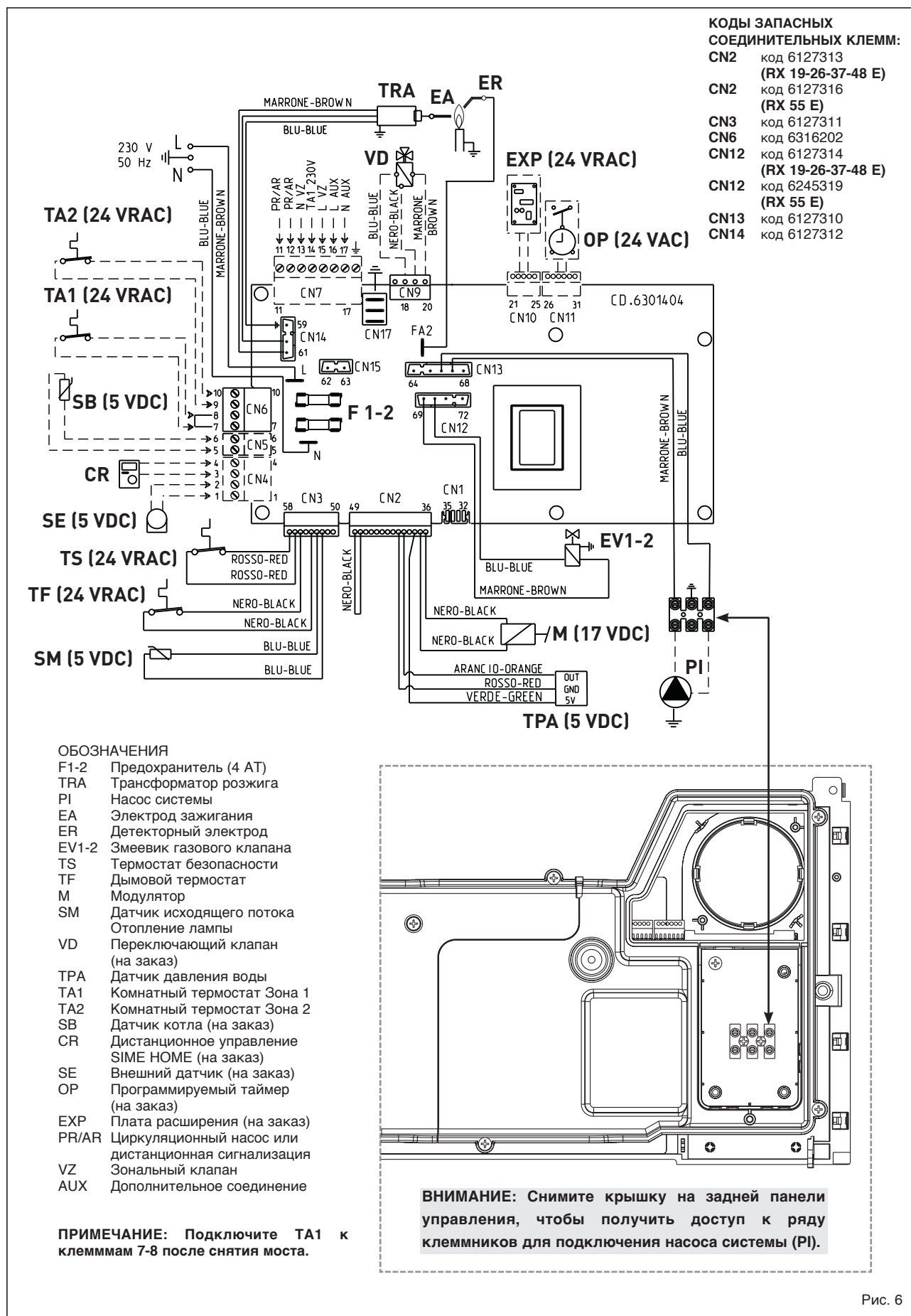
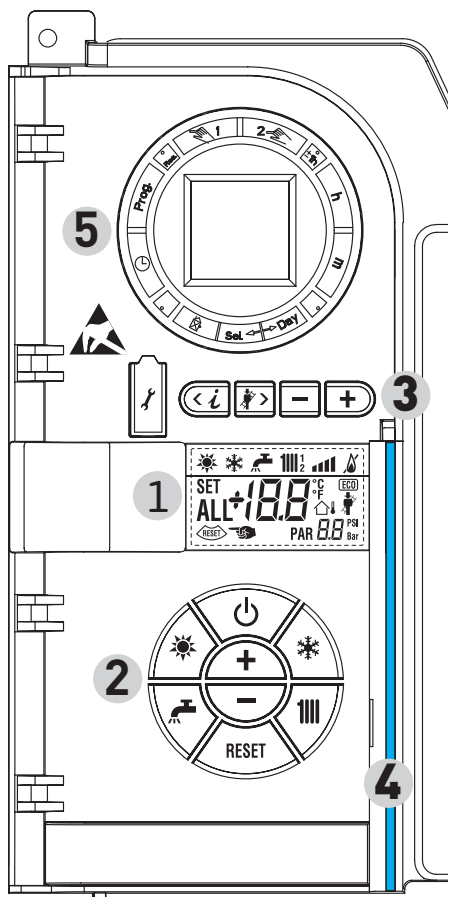

#### 1 - ОПИСАНИЕ ИЗОБРАЖЕНИЙ ДИСПЛЕЯ

-  **ИЗОБРАЖЕНИЕ РЕЖИМА ЛЕТО**
-  **ИЗОБРАЖЕНИЕ РЕЖИМА ЗИМА**
-  **ИЗОБРАЖЕНИЕ РЕЖИМА САНТЕХНИЧЕСКАЯ ВОДА**
-  **ИЗОБРАЖЕНИЕ РЕЖИМА ОТОПЛЕНИЕ**  
1 = Установка нагрева первого контура  
2 = Установка нагрева второго контура
-  **ГРАДУИРОВАННАЯ ШКАЛА МОЩНОСТИ**  
Сегменты строки загораются пропорционально производимой мощности котла.
-  **ИЗОБРАЖЕНИЕ ФУНКЦИОНИРОВАНИЯ ГОРЕЛКИ И БЛОКИРОВКИ**
-  **ИЗОБРАЖЕНИЕ НЕОБХОДИМОСТИ В СБРОСЕ**
-  **ИЗОБРАЖЕНИЕ ФУНКЦИИ ЧИСТКИ ТРУБ**
-  **ВТОРИЧНЫЕ ЦИФРЫ**  
Котёл показывает значение давления установки (правильное значение от 1 до 1,5 бар)
-  **ГЛАВНЫЕ ЦИФРЫ**  
Котёл показывает установленные значения, состояние неисправности и внешнюю температуру

#### 2 - ОПИСАНИЕ КОМАНД

-  **КНОПКА ФУНКЦИИ ВКЛ/ВЫКЛ**  
ВКЛ = Котёл получает электропитание  
ВЫКЛ = Котёл получает электропитание, но не готов для функционирования. В любом случае, защитные функции находятся во включённом состоянии.
-  **КНОПКА РЕЖИМА ЛЕТО**  
При нажатии на эту кнопку котёл функционирует только на запрос сантехнической воды
-  **КНОПКА РЕЖИМА ЗИМА**  
Нажав на эту кнопку, котёл начинает функционировать для отопления и для сантехнической воды.
-  **КНОПКА НАСТРОЙКА САНТЕХНИЧЕСКОЙ ВОДЫ**  
При нажатии на кнопку показывается значение температуры сантехнической воды
-  **КНОПКА НАСТРОЙКА ОТОПЛЕНИЯ**  
При первом нажатии на кнопку показывается значение температуры контура отопления 1  
При втором нажатии на кнопку показывается значение температуры контура отопления 2
-  **КНОПКА СБРОС**  
Даёт возможность восстановить функционирование после неполадки
-  **КНОПКА УВЕЛИЧЕНИЕ И УМЕНЬШЕНИЕ**  
Нажатием на эту кнопку увеличивается или уменьшается установленное значение

**ВНИМАНИЕ:** Режим ЛЕТО активизируется только тогда, когда котел подключен к внешнему нагревателю ACS.

#### 3 - КНОПКИ, ПРЕДНАЗНАЧЕННЫЕ ДЛЯ УСТАНОВЩИКА (доступ к параметрам INST и параметрам OEM)

-  **СОЕДИНЕНИЕ ДЛЯ ПК**  
Используется только с набором программирования компании SIME и только уполномоченным персоналом. Запрещается присоединять другие электронные устройства (фотокамеры, телефоны, мрз и т.д.). Используйте инструмент для снятия крышки и для её вставления после использования.  
**ВНИМАНИЕ:** Последовательный порт чувствителен к электростатическим разрядам. Перед его использованием рекомендуется дотронуться до заземлённой металлической поверхности для электростатической разрядки.
-  **КНОПКА ИНФОРМАЦИИ**  
Нажав на эту кнопку несколько раз можно пробежаться по параметрам.
-  **КНОПКА ФУНКЦИИ ЧИСТКИ ТРУБ**  
Нажав на эту кнопку несколько раз можно пробежаться по параметрам.
-  **КНОПКА УМЕНЬШЕНИЯ**  
Изменяются значения, установленные по умолчанию.
-  **КНОПКА УВЕЛИЧЕНИЯ**  
Изменяются значения, установленные по умолчанию.

#### 4 - СВЕТОВАЯ СТРОКА

- Голубая = Функционирование
- Красная = Неполадка функционирования



#### 5 - ЧАСОВОЕ ПРОГРАММИРУЮЩЕЕ УСТРОЙСТВО (факультативно)











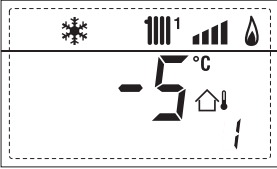

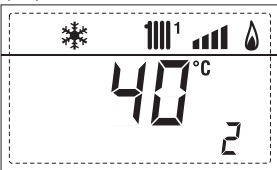

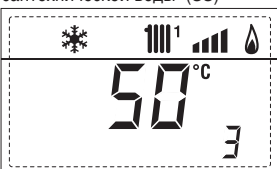
- Механические (код 8092228) или цифровые часы (код 8092229) для программирования отопления/сантехнической воды.

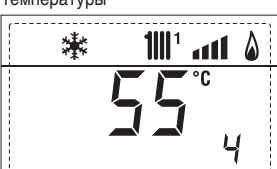
Рис. 14

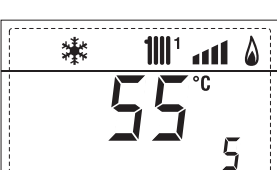

### 3.2 ДОСТУП К ИНФОРМАЦИИ ДЛЯ УСТАНОВЩИКА

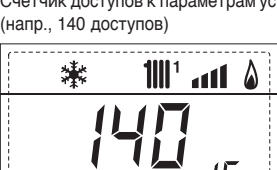
Для получения доступа к информации для установщика нажмите на кнопку  (3, рис. 14). При каждом нажатии на кнопку выполняется переход к последующей информации. Если кнопка  не нажимается, система автоматически выходит из данной функции. Список информации:

- |   |  |
|---|--|
| <p>1. Показ внешней температуры только с присоединённым внешним датчиком</p>   | <p>9. Отображение тока на модуляторе в mA</p>    |
| <p>2. Показ температуры датчика отопления (SM)</p>                             | <p>10. Показ часов функционирования горелки в часах, умноженное на 100 (напр., 14.000 и 10)</p>   |
| <p>3. Показ датчика температуры сантехнической воды (SS)</p>                  | <p>11. Показ количества розжигов горелки, умноженное на 1000 (напр., 97.000 и 500)</p>          |
| <p>4. Показ вспомогательного датчика температуры</p>                         | <p>12. Показ кода ошибки последней неполадки</p>   |
| <p>5. Показ датчика температуры дымов</p>                                    | <p>13. Показ кода ошибки предпоследней неполадки</p>   |
| <p>6. Показ температуры отопления, которая относится к первому контуру</p>   | <p>14. Показ общего количества неполадок</p>   |
| <p>7. Показ температуры отопления, которая относится ко второму контуру</p>  | <p>15. Счётчик доступов к параметрам установщика (напр., 140 доступов)</p>   |
| <p>8. Показ ионизационного тока <math>\mu A</math></p>                       | <p>16. Счётчик доступов к параметрам OEM (напр., 48 доступов)</p>    |

17. Отображение подачи сантехнического расходомера (напр. 18 л/мин и 0,3 л/мин) или состояние регулятора расхода (соответственно ВКЛ и ВЫКЛ)

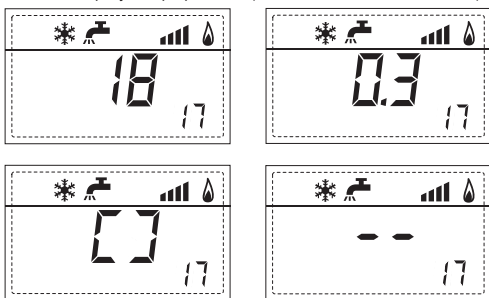

18. Отображение значение зонда смешанной установки с платой ZONA MIX 1 (вход S2)

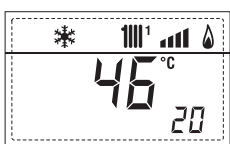

19. Отображение предохранительного термостата ZONA MIX (вход S1) соответственно ВКЛ и ВЫКЛ

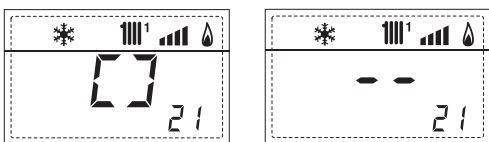

20. Отображение насоса с платой ZONA MIX 1 (соответственно ВКЛ и ВЫКЛ)

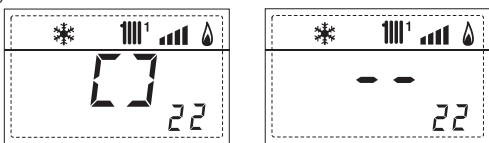

21. Отображение команды открытия клапана с платой ZONA MIX 1 (соответственно ВКЛ и ВЫКЛ)

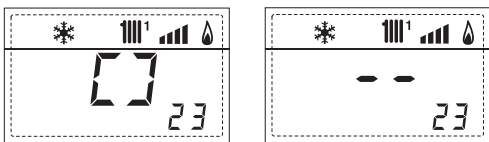

22. Отображение команды закрытия клапана с платой ZONA MIX 1 (соответственно ВКЛ и ВЫКЛ)

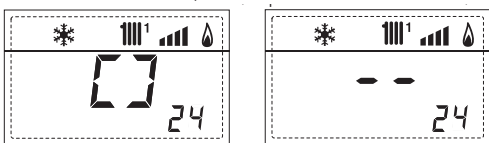

23. Отображение значение зонда смешанной установки с платой ZONA MIX 2

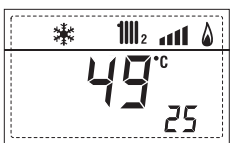

24. Отображение предохранительного термостата с платой ZONA MIX 2 (вход S1) соответственно ВКЛ и ВЫКЛ

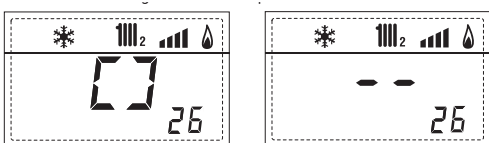

25. Отображение насоса с платой ZONA MIX 2 (соответственно ВКЛ и ВЫКЛ)

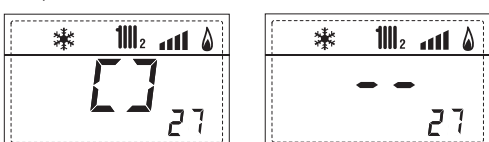

26. Отображение команды открытия клапана с платой ZONA MIX 2 (соответственно ВКЛ и ВЫКЛ)

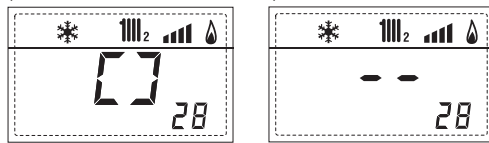

27. Отображение команды закрытия клапана с платой ZONA MIX 2 (соответственно ВКЛ и ВЫКЛ)

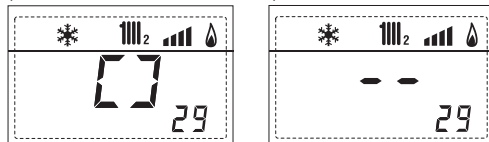

28. Отображение значения температуры солнечного датчика S1 с солнечной платой INSOL

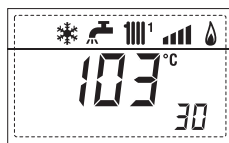

29. Отображение значения температуры солнечного датчика S2 с солнечной платой INSOL

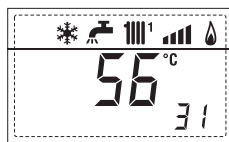

30. Отображение значения температуры солнечного датчика S3 с солнечной платой INSOL

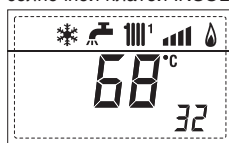

31. Отображение солнечного реле R1 с солнечной платой INSOL (соответственно ВКЛ и ВЫКЛ)

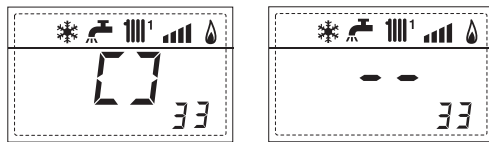

32. Отображение солнечного реле R2 с солнечной платой INSOL (соответственно ВКЛ и ВЫКЛ)

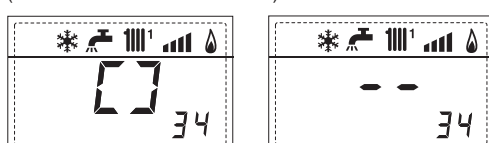

33. Отображение солнечного реле R3 с солнечной платой INSOL (соответственно ВКЛ и ВЫКЛ)

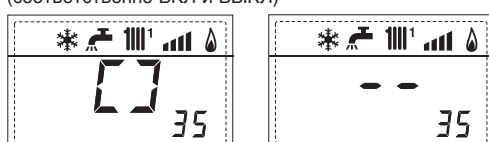

34. Визуализация состояния соляного выключателя (соответственно ВКЛ и ВЫКЛ)

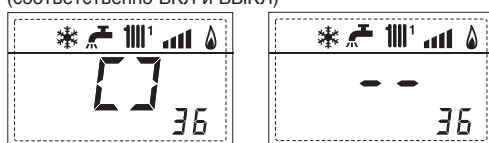

35. Версия программного обеспечения, наличная в карте EXP (конфигурация ZONA MIX)

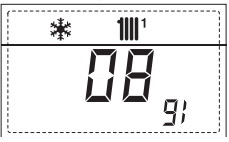

36. Версия программного обеспечения, наличная во второй карте EXP (конфигурация ZONA MIX)



### 3.3 ДОСТУП К ПАРАМЕТРАМ УСТАНОВЩИКА

Для получения доступа к параметрам для установщика одновременно нажмите на кнопки (←) и (→) и держите их нажатыми в течение 2 секунд (3 рис. 14).

Например, параметр ПАР 23 показывается на экране панели управления следующим образом:

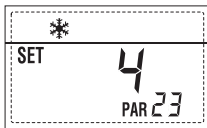

Для перехода от одного параметра к другому использовать кнопки (←) и (→), а значения по умолчанию изменяют с помощью кнопок (□) и (+).

Возврат к стандартному отображению, происходит автоматически через 60 секунд или при нажатии на одну из командных кнопок (2 илл. 14), за исключением кнопки СБРОСА.

#### 3.3.1 Замена платы или восстановление параметров

Если электронная плата заменяется или восстанавливается, для запуска котла необходимо выполнить конфигурацию ПАР 1 и ПАР 2, давая каждой типологии котла следующие значения:

ГАЗ	КОТЁЛ	ПАР 1
МЕТАН (G 20)	RX 19-26-37-48-55 E	10
ПРОПАН (G 31)	RX 19-26-37-48-55 E	12

### ПАРАМЕТРЫ УСТАНОВЩИКА

#### БЫСТРАЯ КОНФИГУРАЦИЯ

ПАР.	ОПИСАНИЕ	ДИАПАЗОН	ЕД. ИЗМЕР.	ШАГ	НАСТРОЙКА ПО УМОЛЧАНИЮ
1	Конфигурация горения	— = Н/У 1 ... 12	=	=	“_”
2	Конфигурация гидравл.	— = Н/У 1 ... 14	=	=	12
3	Программирующее устройство часовое	2 = DHW + Нас. рецирк. 2 = DHW 3 = Насос рециркуляции	=	=	1
4	Отключение датчик давления	0 = Отключено 1 = Подключено 0-4 БАР	=	=	1
5	Назначение вспомогательного реле AUX (только котел)	1 = Удалённый сигн. трев. 2 = Насос рециркуляции	=	=	1
6	Световая строка наличия напряжения	0 = Отключён 1 = Подключен	=	=	1
7	Распределение каналов SIME HOME	0 = Не был распределён 1 = Контур 1 2 = Контур 1-2	=	=	1
8	---	---	---	---	---
9	---	---	---	---	---
10	Конфигурация подсоединённого устройства	1 = SIME HOME 2 = CR 53 3 = RVS	=	=	1
11	Поправка показаний внешнего датчика	-5 ... +5	°C	1	0
12	Продолжительность подсветки	— = Всегда 0 = Никогда 1 ... 199	сек. x 10	1	3
13	Скорость модулирующего насоса	0 = минимальная 1 = максимальная 2 = автоматическая	=	=	1

#### БЫТОВАЯ ВОДА – ОТОПЛЕНИЕ

ПАР.	ОПИСАНИЕ	ДИАПАЗОН	ЕД. ИЗМЕР.	ШАГ	НАСТРОЙКА ПО УМОЛЧАНИЮ
20	Минимальная бытовая температура	10 °C ... ПАР 21	°C	1	30
21	Максимальная бытовая температура	ПАР 20 ... ПАР 62 OEM	°C	1	60
22	Антилегионелла (только котел)	0 = Выключен 1 = Включен	=	=	0
23	Антифриз котла	0 ... +20	°C	1	3
24	Антифриз внешнего датчика	- 15 ... +5	°C	1	- 2
25	Задание климатической кривой Зона1	3 ... 40	=	1	20
26	Задание климатической кривой Зона2	3 ... 40	=	1	20
27	Минимальная температура Зона 1	ПАР 64 OEM ... ПАР 28	°C	1	20
28	Максимальная температура Зона 1	ПАР 27 ... ПАР 65 OEM	°C	1	80
29	Минимальная температура Зона 2	ПАР 64 OEM ... ПАР 30	°C	1	20
30	Максимальная температура Зона 2	ПАР 29 ... ПАР 65 OEM	°C	1	80
31	---	---	---	---	---
32	Время нагрева пост-циркуляции	0 ... 199	Сек.	10	30
33	Задержка переключения насоса Зона1	0 ... 199	10 сек.	1	1
34	Задержка нового зажигания	0 ... 10	Мин.	1	3
35	Дополн.источники Пороговая активация	-- , 15 ... 80	°C	1	“_”
36	Время быт.воды пост-циркуляции	0 ... 199	Сек.	1	0
39	Диапазон насыщения Модуляция расходомера	-- = Выключен 0 ... 100	%	1	100

КОТЕЛ	PAR 2
Мгновенная с выпускным клапаном и расходомером	1
Мгновенная с выпускным клапаном, расходомером и дополнительной солярной панелью	2
25/55 - 30/55 - 30/50	3
Только отопление	4
Мгновенная с переключающим клапаном и расходомером	5
Мгновенная с переключающим клапаном, расходомером и дополнительной солярной панелью	6
Котел с двойным насосом и датчиком (НИЗКОИНЕРЦИОННЫЙ)	7
Котел с двойным насосом и термостатом. Котел или только отопление (НИЗКОИНЕРЦИОННЫЙ)	8
Только отопление и датчик антифриза (НИЗКОИНЕРЦИОННЫЙ)	9
Котел с переключающим клапаном и датчиком (ВЫСОКОИНЕРЦИОННЫЙ)	10
Котел с двойным насосом и датчиком (ВЫСОКОИНЕРЦИОННЫЙ)	11
Котел с двойным насосом и термостатом или только отопление (ВЫСОКОИНЕРЦИОННЫЙ)	12
Котел с двойным насосом и термостатом (ВЫСОКОИНЕРЦИОННЫЙ)	13
Только отопление и датчик антифриза (ВЫСОКОИНЕРЦИОННЫЙ)	14

**ПРИМЕЧАНИЕ:** Внутри верхней дверцы панели котла находится этикетка, на которой приводится значение параметров PAR 1 и PAR 2, которое необходимо ввести (рис. 2)

ПАРАМЕТРЫ УСТАНОВЩИКА				
ПЛАТА РАСШИРЕНИЯ				
ПАР. ОПИСАНИЕ	ДИАПАЗОН	ЕД. ИЗМЕР.	ШАГ	НАСТРОЙКА ПО УМОЛЧАНИЮ
40 Количество плат расширения	0 ... 3	=	1	0
41 Время хода смесит. клапана	0 ... 199	10 сек.	1	12
42 Приоритет ГВС над смешанной зоной	0 = Параллельный 1 = Абсолютный	=	=	1
43 Сушка стяжки	0 = Отключено 1 = Изгиб А 2 = Изгиб В 3 = Изгиб А+В	=	=	0
44 Тип солнечной установки	1 ... 7	=	1	1
45 $\Delta t$ насоса солнечного коллектора 1	ПАР 74 OEM - 1... 50	°C	1	8
46 Задержка подключения солнечного комплекта	"-", 0 ... 199	мин.	1	0
47 Т мин. солнечного коллектора	"-", -30 ... 0	°C	1	- 10
48 Т макс. солнечного коллектора	"-", 80 ... 199	°C	1	120
ВОССТАНОВЛЕНИЕ ПАРАМЕТРОВ				
ПАР. ОПИСАНИЕ	ДИАПАЗОН	ЕД. ИЗМЕР.	ШАГ	НАСТРОЙКА ПО УМОЛЧАНИЮ
49 * Восстановление параметров по умолчанию (ПАР 1 - ПАР 2 равны "-")		-, 1	=	= =

\* При появлении затруднений в понимании текущих установок, в случае аномального или непонятного функционирования котла, рекомендуется восстановить начальные значения, устанавливая ПАР 49 = 1 и ПАР 1 и ПАР 2, как указано в пункте 3.3.1.

### 3.4 ПРИ ПОДКЛЮЧЕННЫМ ВНЕШНЕМ ДАТЧИКЕ (рис. 15)

Если присутствует внешний датчик, НАСТРОЙКИ отопления осуществляются на основании климатических кривых в зависимости от внешней температуры и, в любом случае, они ограничиваются значениями в пределах диапазона, который был описан в пункте 3.3 (параметры ПАР 25 для зоны 1, ПАР 26 для зоны 2). Для устанавливаемой климатической кривой можно выбрать значение от 3 до 40 (шагом в 1 значение). Увеличивая наклон, представленный кривыми на рис. 15, увеличивается температура подачи установки в зависимости от внешней температуры.

**ПРИМЕЧАНИЕ:** Введите также параметры ПАР 27 = 50 и ПАР 29 = 50.

### 3.5 ФУНКЦИИ ПЛАТЫ

Электронная плата имеет следующие функции:

- Защита от замерзания контура отопления и ГВС (ICE).
- Система розжига и определения пламени.
- Настройка с панели управления мощности котла и типа используемого газа.
- Антиблокировка насоса, который получает питание в течение нескольких секунд после 24 часов бездействия.
- Защита от легионеллы для котла с накапливающим водонагревателем.
- Очистка труб, которую можно включить с панели управления.
- Температура в режиме плавной регулировки с присоединённым внешним датчиком. Она устанавливается на панели управления и она действует и дифференцируется, как на нагревательной установке контура отопления 1, так и на установке контуров отопления 2.
- Управление двумя автономными отопительными системами.
- Автоматическая регулировка мощности розжига и максимальной мощности отопления. Регулировки автоматически управляют с электронной платы для гарантии максимальной гибкости использования установки.
- Интерфейс со следующими электронными устройствами: дистанционный контроль SIME HOME код 8092280/81, терморегуляторы RVS и связь со смешанной зональной платой ZONA MIX код 8092234. Для конфигурации устройств с платой котла введите параметр установки ПАР 10.
- Функции антиконденсации,



Рис. 15

предварительный нагрев корпуса (знак “+” перед основными символами) и противоинерционная.

### 3.6 ДАТЧИК ТЕМПЕРАТУРЫ (SM)

В Таблице 3 приведены значения сопротивления (Ом), полученные от датчика нагрева при различных температурах.

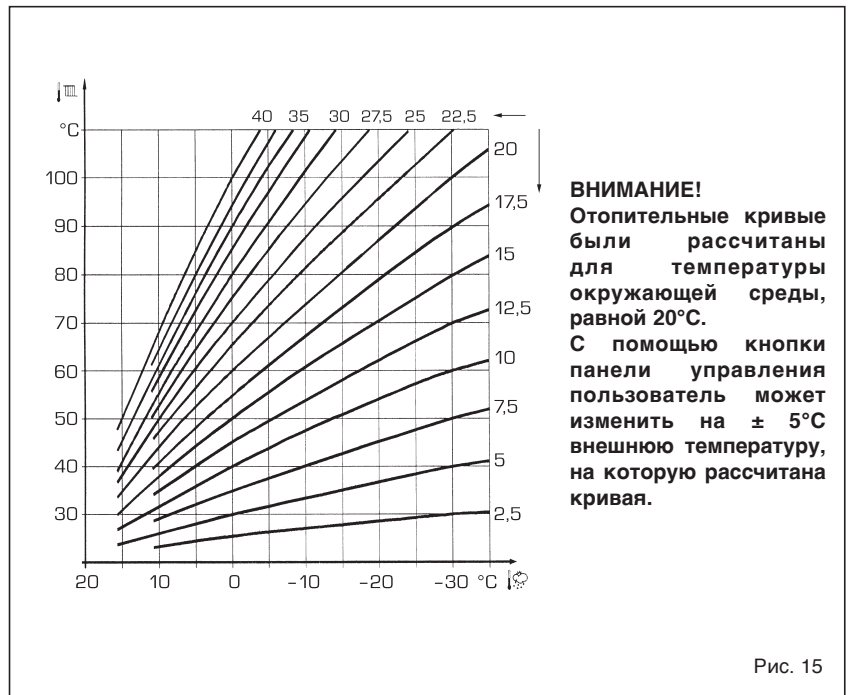
**При прерванном термодатчике (SM) котел перестает работать.**

**ТАБЛИЦА 3**

Температура (°C)	Сопротивление (Ом)
20	12.090
30	8.313
40	5.828
50	4.161
60	3.021
70	2.229
80	1.669

### 3.7 ЭЛЕКТРОННОЕ ЗАЖИГАНИЕ (Рис. 16)

Зажигание и выявление пламени контролируется двумя электродами, которые обеспечивают время реакции при аварийном выключении или отсутствии газа в течении одной секунды.

#### 3.7.1 Рабочий цикл

Розжиг горелки происходит в течение 10 секунд после открытия газового клапана. Отсутствие розжига с последующим включением сигнала блокировки может быть связано с:

#### – Отсутствие газа

Электрод зажигания подает искру в течение времени не более 10 секунд и если не происходит розжиг горелки, то сигнализируется аномалия.

Это может случиться при первом запуске или после длительного простоя из-за наличия воздуха в газопроводе. Это может быть вызвано закрытым газовым краном или одним из клапанов катушки, которая не позволяет открывание клапана в случае прерывания намотки.

#### – Электрод зажигания не подает искру

В котле только открытие газа к горелке и через 10 сек. отображается наличие аномалии.

Это может быть вызвано прерыванием кабеля электрода или его неправильным креплением к точкам соединения. Электрод заземлен или сильно изношен и должен быть заменен. Электронная плата неисправна.

#### – Пламя не обнаружено

После зажигания продолжается постоянная подача искры электродом, даже если горелка включена. Через 10 секунд подача искры прекращается, горелка выключается и обнаруживается аномалия.

Это может быть вызвано прерыванием кабеля электрода или его неправильным креплением к точкам соединения. Электрод заземлен или сильно изношен и

должен быть заменен. Электронная плата неисправна.

При неожиданном сбое питания горелка немедленно выключается и при восстановлении напряжения, котел автоматически восстанавливает свою работу.

### 3.8 УСТРОЙСТВО ПРОТИВОДЫМОВОЙ ЗАЩИТЫ (Рис. 17)

Это защитное устройство на случай оттока дыма в помещение в результате выхода из строя или частичной закупорки дымохода (5). Контрольное устройство срабатывает, блокируя функционирование газовой заслонки, если происходит непрерывный выброс дыма в помещение и в таком количестве, что он становится опасен.

Для нового включения котлоагрегата необходимо отвинтить крышку термостата и нажать на находящуюся внизу кнопку.

Прежде чем выполнить эти операции, убедитесь, что на пульте управления отключено напряжение.

Если устройство постоянно включается, необходимо тщательно проверить дымоход и при помощи необходимых модификаций сделать его функционирование эффективным.

В моделях "RX 37-48-55 E" капилляр дымового термостата, расположенный на задней стенке котлоагрегата, должен быть вставлен в отверстие  $\varnothing 12,5$  опорного кронштейна противонагнетателя и прикреплен к нему при помощи соединения или контргайки M12, уже установленных на капилляре.

#### Примечание:

**Категорически воспрещается отключать, убирать или выводить из строя контрольное устройство. В противном случае утрачивается право на гарантийное обслуживание. Для его контроля и замены обращайтесь в специализированную техслужбу.**

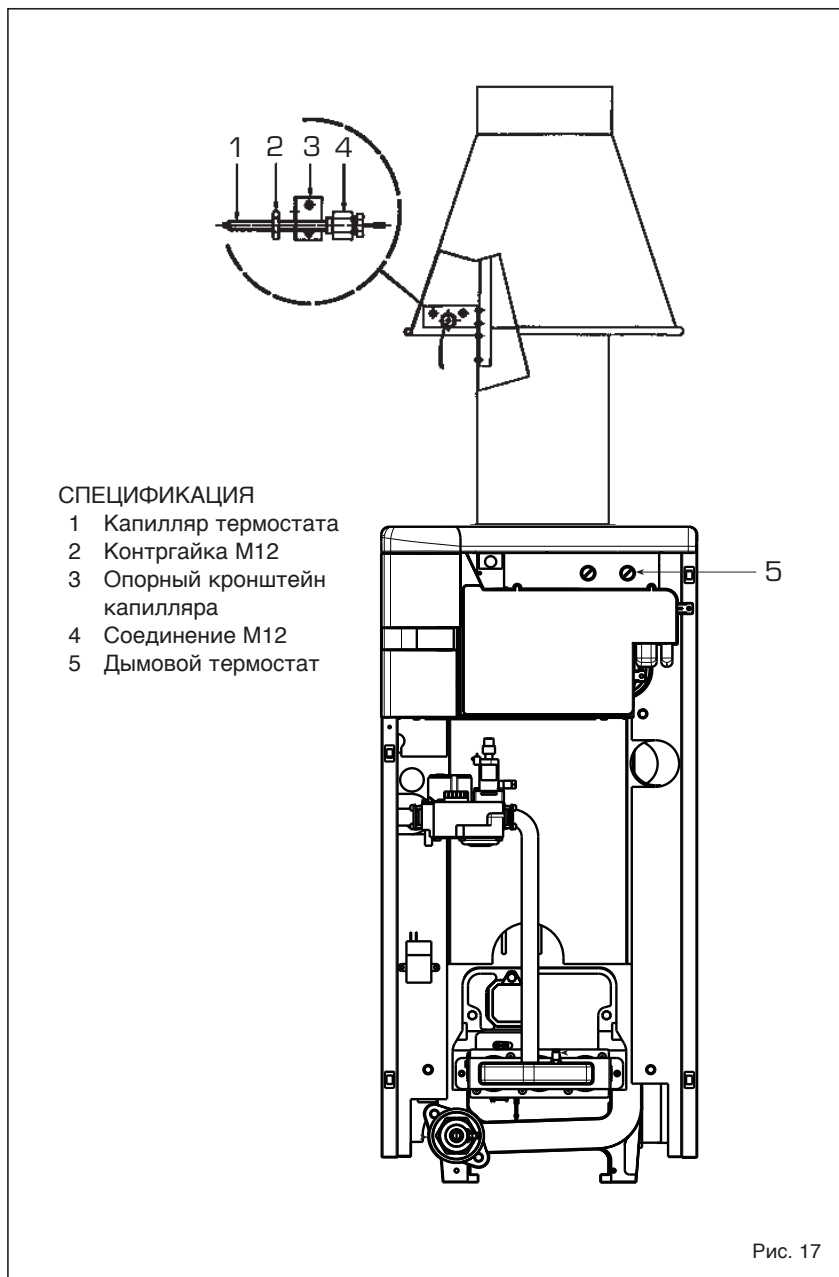
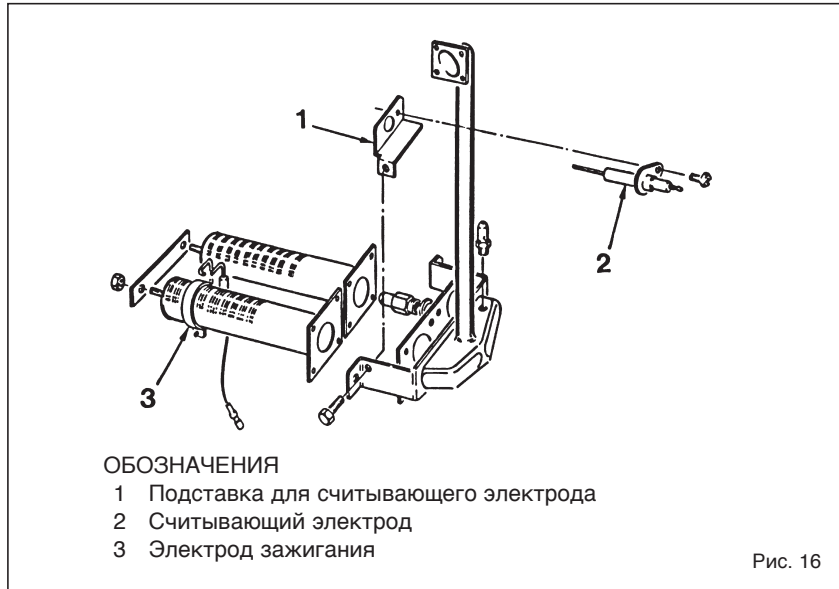

## 4 ЭКСПЛУАТАЦИЯ И СОДЕРЖАНИЕ

### 4.1 ГАЗОВЫЙ КЛАПАН (Рис. 18)

Котел оборудован газовым клапаном HONEYWELL VK 4105M (модели 19-26-37-48E) и HONEYWELL VR 4605M (модель 55 E). Газовый клапан откалиброван на двух значениях давления: максимальном и минимальном, которые соответствуют, в зависимости от типа газа, значениям указанным в Таблице 4.

Калибровка давления газа на максимальные и минимальные значения осуществляется на производственных линиях SIME, следовательно, они не должны изменяться.

#### 4.1.1 Регулировка газового клапана (Рис. 20)

Для калибровки максимального и минимального давления на газовом клапане, действовать следующим образом:

- Подключите колонку или манометр на выходе после газового клапана (С Рис. 18).
- Снимите крышку (1) на модуляторе.
- Нажмите кнопку в течение нескольких секунд и полностью откройте кран горячей воды.
- Нажмите кнопку .
- Помните, что при задании значения, вращение по часовой стрелке увеличивает давление, а в обратную сторону – уменьшает.
- Задайте максимальное давление с помощью гайки (3) и найдите

его соответствующее значение, приведенное в Таблице 4 (Рис. 18).

- Только после регулировки максимального значения, отрегулируйте минимальное.
- Нажмите кнопку оставляя кран горячей воды открытым.
- Затяните гайку (3) закрутив болт (2) пока не найдете минимальное значение, указанное в Таблице 4 (Рис. 18).
- Несколько раз нажмите кнопки и , оставляя кран горячей воды открытым и убедитесь, что максимальное и минимальное давление соответствует заданным значениям. При необходимости исправьте настройки.
- Нажмите кнопку чтобы выйти из меню.
- Снимите манометр и не забывайте затянуть стопорный болт от давления.
- Верните пластмассовую крышку (1) на модуляторе и по возможности запечатайте ее каплей краски.

**ВНИМАНИЕ:** При модели “55 E” в начале задайте МИНИМАЛЬНОЕ давление, а после этого МАКСИМАЛЬНОЕ.

#### 4.1.2 Конфигурация нового топлива

Для достижения установленных параметров, нажмите кнопки и .

в течение 5 секунд (3 рис. 14). Значение параметра меняется кнопками и .

Экран покажет параметр PAR 1. Например, если бойлер настроен под природный газ (G20), то появится параметр SET 10:

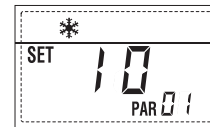

Чтобы изменить топливо на пропанбутан LPG (G30-G31), необходимо достичь до SET 12, нажав несколько раз на кнопку .



Через 10 секунд дисплей автоматически возвращается к стандартному меню.

### 4.6 ОБСЛУЖИВАНИЕ

Для обеспечения функциональности и эффективности блока требуется представлять регулярные и систематические проверки. Частота проверок зависит от типа прибора и от конкретных условий монтажа и эксплуатации. Считается целесообразным проводить ежегодный осмотр квалифицированным персоналом.

HONEYWELL VK 4105M (RX 19-26-37-48 E)

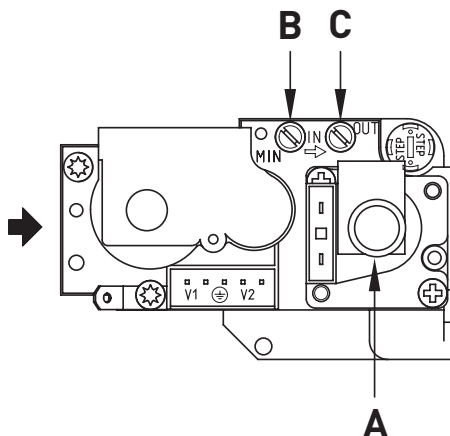

HONEYWELL VR 4605M (RX 55 E)



ТАБЛИЦА 4

RX		19 E	26 E	37 E	48 E	55 E
<b>Метан - G20</b>						
Макс. давление горелки	mbar	9,2	9,8	9,2	9,1	11,5
Мин. давление горелки	mbar	4,0	4,3	4,0	4,0	5,5
<b>Бутан - G30</b>						
Макс. давление горелки	mbar	28,0	28,0	28,0	28,0	28,0
Мин. давление горелки	mbar	10,2	11,8	11,5	13,1	12,5
<b>Пропан - G31</b>						
Макс. давление горелки	mbar	35,0	35,0	35,0	35,0	35,0
Мин. давление горелки	mbar	12,7	14,9	14,6	16,6	15,8

#### ОБОЗНАЧЕНИЕ

- A Модулятор
- B Исходящее давление
- C Входящее давление

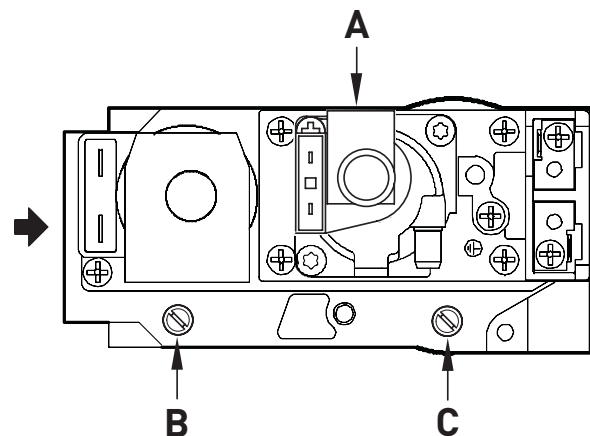
Рис. 18

Как правило, необходимо сделать следующее:

- Очистите пустоты корпуса котла, используя щетку и движениями сверху вниз.
- Очистите основную горелку и удалите отложения с электродов.
- Проверьте систему для вывода дыма.
- Проверьте систему зажигания, выключения и эксплуатации.
- После сборки всех газовых соединений нужно проверить их герметичность с помощью мыльной воды или специальных продуктов, избегая использование открытого огня.



Рис. 20

#### 4.6.1 Функция очистки труб (Рис. 21)

Для выполнения проверки функции горения котла держите в течение нескольких секунд нажатой кнопку для установщика (P2). Функция очистки труб будет включена и будет сохраняться в течение 15 минут.

С этого момента котёл начнёт функционировать в режиме отопления с максимальной мощностью, с выключением при 80°C и с новым включением при 70°C (**ВНИМАНИЕ: Существует опасность перегрева для незащищённых установок с низкой температурой. Перед тем, как включить функцию очистки труб удостоверьтесь, что клапаны радиатора или клапаны зоны, при наличии таковых, были открыты.**)

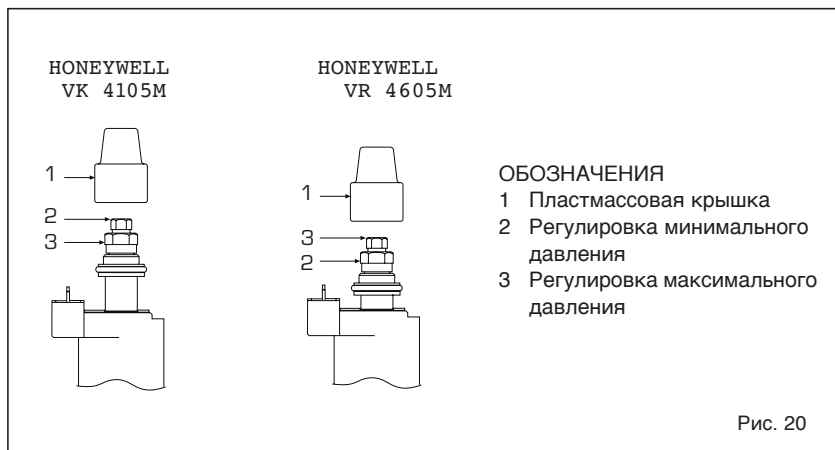
Испытание можно провести также и при функционировании в режиме ГВС. Для его выполнения достаточно, после включения функции очистки труб, отлить горячую воду из одного или нескольких кранов.

В этих условиях котёл работает на максимальной мощности с регулированием температуры водопроводной воды от 60°C до 50°C. При проведении проверки краны горячей воды должны оставаться открытыми. В течение 15 минут выполнения функции очистки труб, если нажать на кнопки (P3) и (P4), котёл встанет, соответственно, на максимальную или минимальную мощность.

**Функция очистки труб автоматически отключается через 15 минут или при новом нажатии на кнопку (P2).**

#### 4.6.2 Функция сушки стяжки (Рис. 21/а)

Функция для сушки стяжки поддерживает пол на определённом температурном профиле и может быть подключена только на системах с



Рис. 21



Рис. 21/а

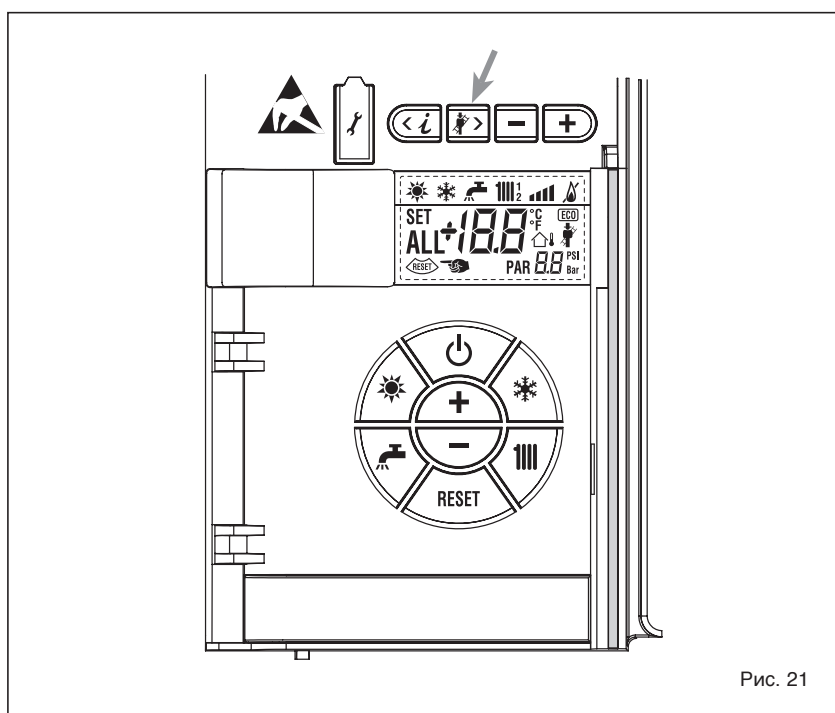

**комплект смешанной зоны ZONA MIX код 8092234.**

Температурные профили могут быть выбраны через установку параметра установщика ПАР 43:

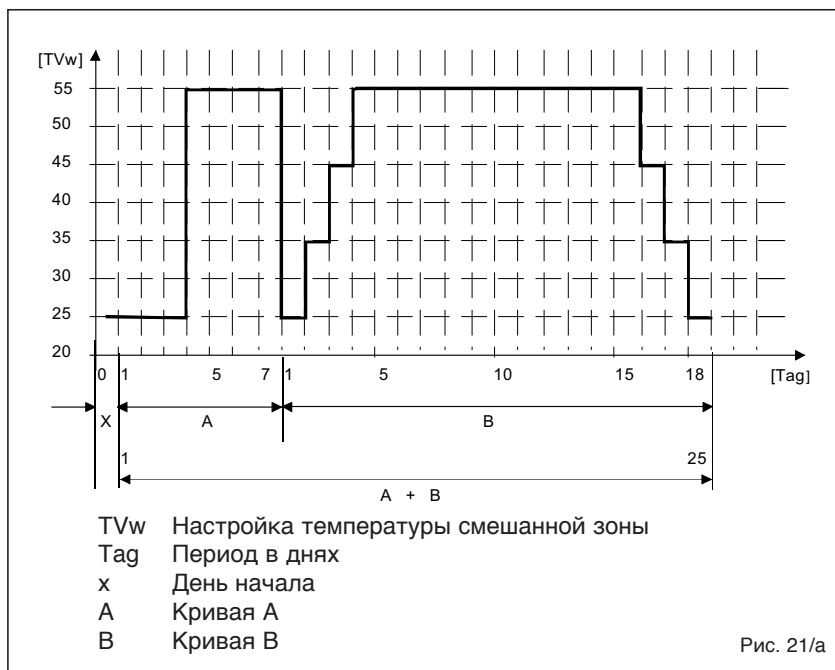
- 0 = Функция отключена
- 1 = Установка кривой А
- 2 = Установка кривой В
- 3 = Установка кривой А + В

Выключение функции происходит путём нажатия на кнопку ВЫКЛ (возврат ПАР 43 к значению 0) или автоматически после завершения выполнения функции.

Настройка смешанной зоны следует ходу выбранной кривой и достигает не более 55°C. Во время выполнения функции игнорируются все запросы на тепло (отопление, ГВС, защита от замерзания и очистка труб).

Во время функционирования дисплей показывает дни, которые остались до завершения выполнения функции (напр., главные цифры -15 = осталось 15 дней до выполнения функции).

График на рис. 21/а показывает ход кривых.

**ВНИМАНИЕ!**

- **Соблюдайте указания тех, кто сделал пол.**
- **Функционирование гарантируется только если установки были сделаны правильно (гидравлическая установка, электрическая установка, компоненты)! Несоблюдение описанных выше указаний может привести к нанесению повреждений полу!**

**4.7 НЕПОЛАДКИ В РАБОТЕ**

Когда возникает неполадка функционирования, на дисплее показывается сигнал тревоги, а голубая световая строка становится красной. Ниже приводится описание неполадок с соответствующими сигналами ошибок и их устранением:

**– НЕПОЛАДКА В ВЫВОДЕ ДЫМА “ALL 01” (рис. 24)**

Сработал термостат дыма. Котел останавливается в течение 10 минут. В конце периода котел снова начинает зажигание. Если неполадка повторится три раза в течение 24 часов, то символ RESET начинает мигать. Нажмите кнопку  на контрольной панели (2), чтобы запустить котел заново.

**– НЕПОЛАДКА НИЗКОЕ ДАВЛЕНИЕ ВОДЫ “ALL 02” (рис. 24 / а)**

Если давление, зарегистрированное датчиком составляет менее 0,5 bar, котёл останавливается и на дисплее появится аномалия ALL 02. Когда система холодная, верните



Рис. 24

давление используя наполняющий кран (установлен с внешней стороны системы) до тех пор, пока давление, регистрируемое датчиком покажет значения между 1 и 1.5 bar. КОГДА ЗАПОЛНЕНИЕ ЗАКОНЧИТСЯ, ЗАКРОЙТЕ ВНЕШНИЙ НАПОЛНЯЮЩИЙ КРАН.

**Если вам придется несколько раз наполнять систему, то советуем вам проверить уплотнение системы отопления (проверьте герметичность).**

**– НЕПОЛАДКА - ВЫСОКОЕ ДАВЛЕНИЕ ВОДЫ, “ТРЕВ. 03” (рис. 24/б)**

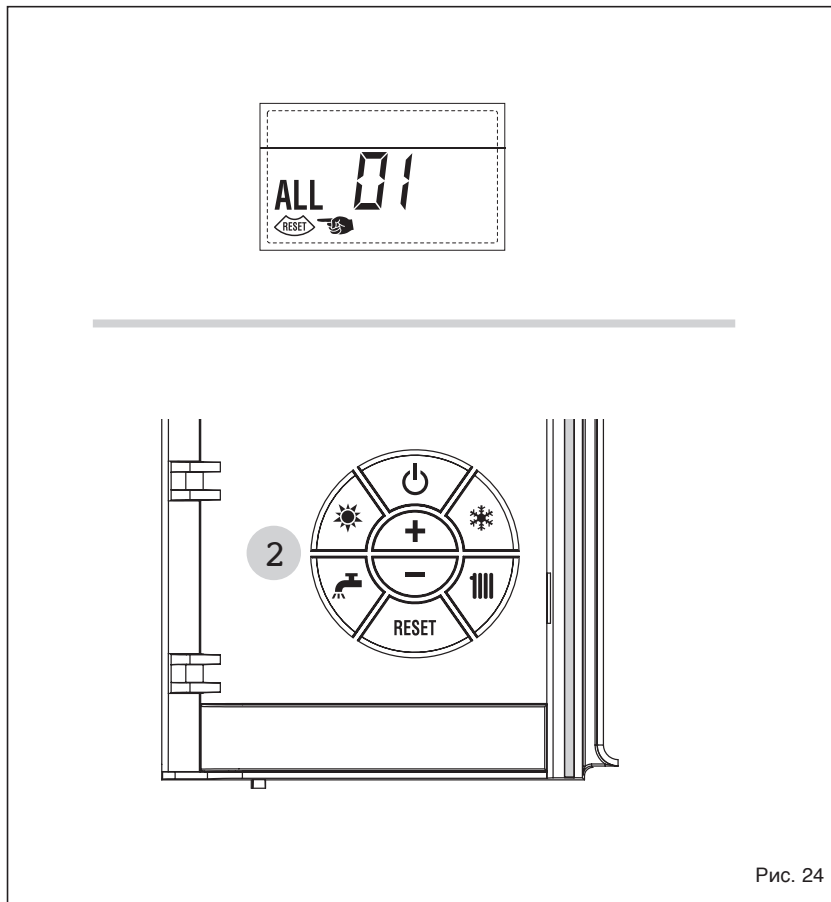
Если измеренное значение на датчике выше 3,8 бар, котёл останавливается и на дисплее появляется неполадка ТРЕВ 03.

**– НЕПОЛАДКА ДАТЧИКА БЫТОВОЙ ВОДЫ “ALL 04” (рис. 24/с)**

Если датчик бытовой воды (SS) открыт или замкнут, котел работает, но не выполняет модуляцию мощности в контуре горячей воды. На дисплее появится аномалия ALL 04.

**– НЕПОЛАДКА ДАТЧИКА ПОДАЧИ НА ОТОПЛЕНИЕ “ТРЕВ 05” (рис. 24/д)**

Когда датчик подачи отопления (SM) будет разомкнут или замкнут накоротко, котёл остановится и на



Рис. 24/а



Рис. 24/б

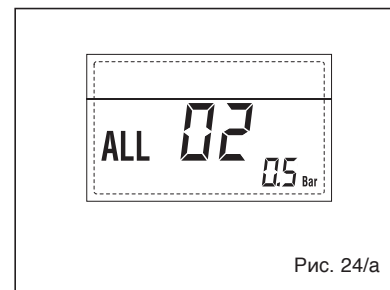

Рис. 24/с

дисплее будет показана неполадка ТРЕВ 05.

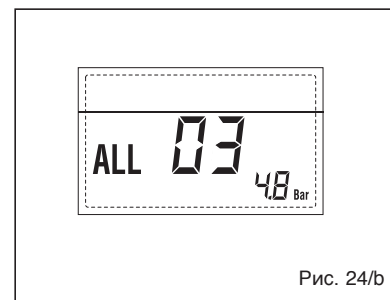

Рис. 24/d

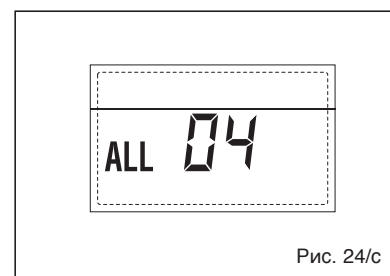
**– БЛОКИРОВКА ПЛАМЕНИ “ТРЕВ. 06” (рис. 24/е)**

Если контроль пламени не определил присутствие пламени в конце выполнения всей последовательности розжига или по какой-либо причине плата теряет видимость пламени, котёл останавливается и на дисплее показывается неполадка ТРЕВ. 06. Нажмите на кнопку (RESET) механизмов управления (2), чтобы заново запустить котёл.

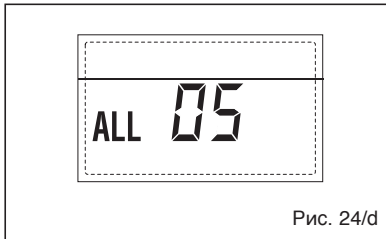

Рис. 24/е

**– НЕПОЛАДКА ПРЕДОХРАНИТЕЛЬНОГО/ОГРАНИЧИТЕЛЬНОГО ТЕРМОСТАТА, “ТРЕВ. 07” (рис. 24/ф)**

Размыкание соединительной линии с

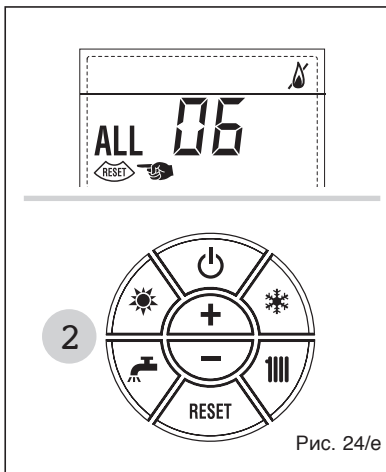

Рис. 24/ф

предохранительным / ограничительным термостатом приводит к остановке котла, контроль пламени находится в ожидании её замыкания в течении одной минуты, принудительно удерживая насос установки во включённом состоянии на протяжении данного периода. Если до истечения минуты термостат закроется, то котёл вернётся к состоянию обычного функционирования, в противном случае, он остановится и на дисплее будет показана неполадка ТРЕВ 07. Нажмите на кнопку (RESET) механизмов управления (2), чтобы заново запустить котёл.

Если сигнал появится снова после повторной установки, подождите пока термостат остынет и снова повторите установку.

**– НЕПОЛАДКА - ПАРАЗИТНОЕ ПЛАМЯ, “ТРЕВ. 08” (рис. 24/г)**

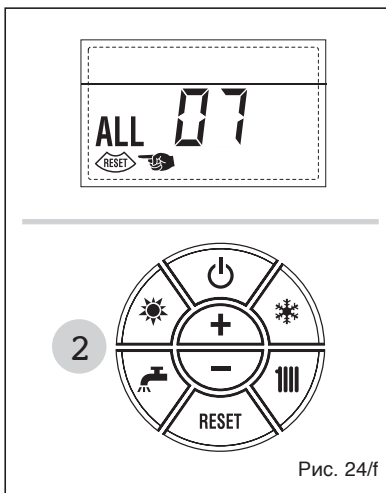
Если отделение контроля пламени определит присутствие пламени даже в тех фазах, когда его не должно быть, значит произошла неполадка в контуре определения пламени. Котёл останавливает работу и на дисплее появляется сигнал тревоги ТРЕВ. 08.



Рис. 24/г

**– НЕПОЛАДКА ДОПОЛНИТЕЛЬНОГО ДАТЧИКА “ALL 10” (рис. 24/л)**

**КОТЕЛ С АККУМУЛИРОВАНИЕМ:** Неполадка датчика котла (SB). Когда датчик открыт или замкнут, на дисплее появляется аномалия ALL 10. котел работает, но не выполняет модуляцию мощности в контуре горячей воды.

**КОТЕЛ ТОЛЬКО ДЛЯ ОТОПЛЕНИЯ:** Неполадка в датчике защиты от замерзания. Когда датчик котла открыт или замкнут, котел теряет часть своей защиты от замерзания и на дисплее появляется ALL 10.

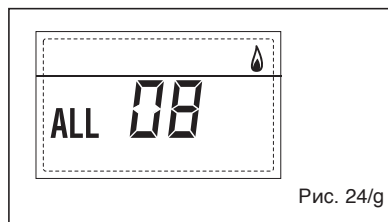
**КОТЕЛ КОМБИНИРОВАННЫЙ С СОЛНЕЧНОЙ ПАНЕЛЬЮ.** Неполадка во входящем датчике для бытового контура. Когда датчик котла



Рис. 24/л

открыт или замкнут, котел теряет функциональность солнечной панели и на дисплее появляется аномалия ALL 10.

**– НЕПОЛАДКА В МОДУЛЯТОРЕ “ALL 11” (рис. 24 / м)**

Аномалия модулятор отключается. Когда котел во время работы обнаруживает отсутствие напряжения в модуляторе, на дисплее появляется аномалия ALL 11.

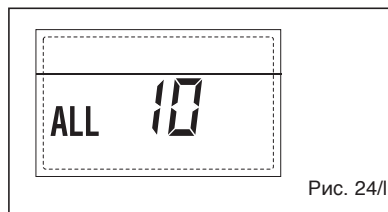
**Котел работает на минимальной мощности и аномалия деактивируется, когда вы подключите модулятор или при остановке горелки.**



Рис. 24/м

**– НЕПОЛАДКА В КОНФИГУРАЦИИ “ALL 12” (рис. 24 / н)**

Неполадка в конфигурации ОТКРЫТО/ЗАКРЫТО. Возможное несоответствие между значением, установленным установщиком в PAR 1 и самодельной картой вызывает активацию аномалии, котел не работает и на дисплее появится аномалия ALL 12.

Перенастройте PAR 1, чтобы устранить эту неполадку.

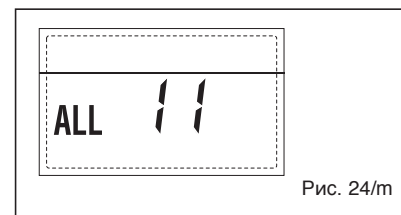

Рис. 24/н

**– СРАБАТЫВАНИЕ ПРЕДОХРАНИТЕЛЬНОГО ТЕРМОСТАТА ПЕРВОЙ СМЕШАННОЙ ЗОНЫ “ТРЕВ 20” (рис. 24/р)**

Когда к котлу будет подключена плата ЗОНА MIX, то срабатывание предохранительного термостата выключит насос установки

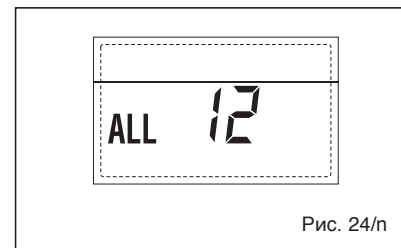

Рис. 24/р

смешанной зоны, закрывается клапан смешанной зоны и на дисплее отобразится неполадка ТРЕВ 20. При настоящей неполадке, котёл продолжает работать в нормальном режиме.

**– НЕПОЛАДКА ПОЛОМКИ ДАТЧИКА ПОДАЧИ ПЕРВОЙ СМЕШАННОЙ ЗОНЫ “ТРЕВ 21” (рис. 24/г)**

Когда котёл подключен к плате ЗОНА MIX и открыт или закорочен датчик подачи, на дисплее появляется неполадка ТРЕВ. 21.

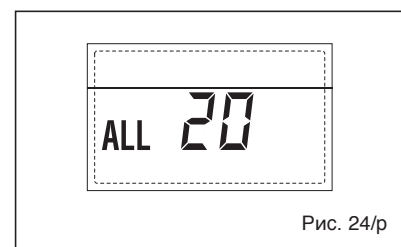
При настоящей неполадке, котёл продолжает работать в нормальном режиме.



Рис. 24/г

**– СРАБАТЫВАНИЕ ПРЕДОХРАНИТЕЛЬНОГО ТЕРМОСТАТА ВТОРОЙ СМЕШАННОЙ ЗОНЫ “ТРЕВ 22” (рис. 24/т)**

Когда к котлу будет подключена плата ЗОНА MIX, то срабатывание предохранительного термостата выключит насос установки смешанной зоны, закрывается клапан смешанной зоны и на дисплее отобразится неполадка ТРЕВ 22. При настоящей неполадке котёл продолжает работать в нормальном режиме. При настоящей неполадке, котёл продолжает работать в нормальном режиме.

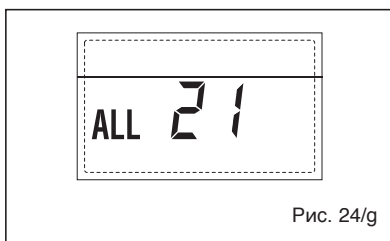

Рис. 24/т

**– НЕПОЛАДКА ПОЛОМКИ ДАТЧИКА ПОДАЧИ ВТОРОЙ СМЕШАННОЙ ЗОНЫ “ТРЕВ 23” (рис. 24/с)**

Когда котёл подключен к плате ЗОНА MIX и открыт или закорочен датчик

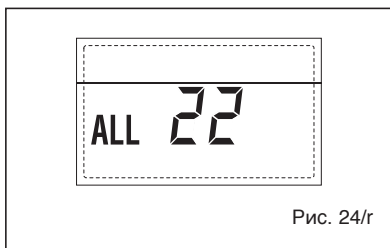

Рис. 24/с

подачи, на дисплее появляется неполадка ТРЕВ 23.

При настоящей неполадке, котёл продолжает работать в нормальном режиме.

**– НЕПОЛАДКА ДАТЧИКА СОЛНЕЧНОГО КОЛЛЕКТОРА (S1) “ТРЕВ 24” (рис. 24/т)**

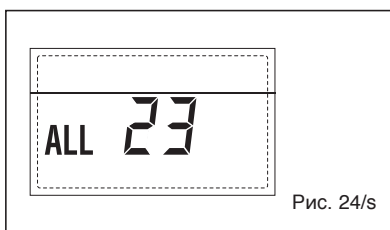
Когда датчик водонагревателя будет разомкнут или замкнут накоротко, на дисплее будет показана неполадка ТРЕВ 24. При настоящей неполадке котла рабочий режим не прерывается, но отключается функция солнечного комплекта.



Рис. 24/т

**– НЕПОЛАДКА ДАТЧИКА СОЛНЕЧНОГО ВОДОНАГРЕВАТЕЛЯ (S2) “ТРЕВ 25” (рис. 24/и)**

Когда солнечный датчик будет разомкнут или замкнут накоротко, на дисплее будет показана неполадка ТРЕВ 25. При настоящей неполадке котла рабочий режим не прерывается, но отключается функция солнечного комплекта.

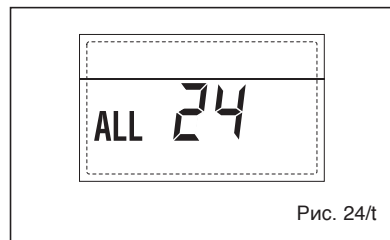

Рис. 24/и

**– НЕПОЛАДКА СПОМОГАТЕЛЬНОГО ДАТЧИКА (S3) “ТРЕВ. 26” (рис. 24/в)**

Когда к котлу подсоединена соляная плата INSOL и соляной датчик S3 открыт или замкнут, на дисплее появляется аномалия ALL 26. При такой аномалии котел продолжает функционировать нормально.

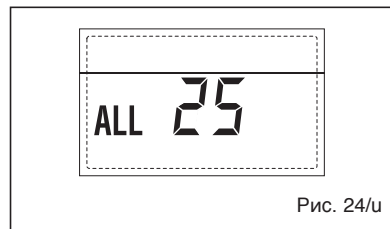

Рис. 24/в

**– НЕПОЛАДКА СООТВЕТСТВИЕ СОЛНЕЧНОГО НАБОРА “ТРЕВ 27”**

**(рис. 24/в)**

Когда к котлу подсоединена соляная плата INSOL и гидравлическая система котла не настроена правильно (PAR 2), на дисплее появляется аномалия ALL 27. При такой аномалии котел продолжает функционировать нормально и на соляной плате остается активной только противозамораживающая функция солнечной панели.

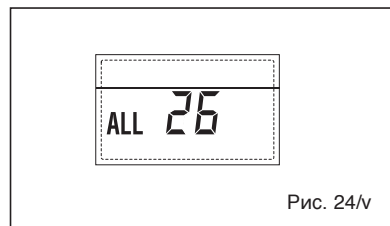

Рис. 24/в

**– НЕПОЛАДКА СООТВЕТСТВИЯ ВХОДА (S3) ТОЛЬКО ДЛЯ УСТАНОВКИ 7 “ТРЕВ 28” (fig. 24/у)**

Когда вместо сухого контакта подключён датчик на входе платы S3, на дисплее появляется неполадка ТРЕВ 28. При настоящей неполадке котёл продолжает работу, но при этом плата солнечного набора, на котором сработала неполадка, может выполнять только противообледенительную функцию коллектора.

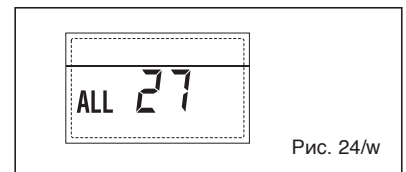

Рис. 24/у

**– АНОМАЛИЯ В КОЛИЧЕСТВЕ ПОДКЛЮЧЕННЫХ ПЛАТ “ALL 29” (рис. 24/з)**

Когда количество подключенных плат не соответствует заданным в плате (PAR 40), или имеется недостаток общения с ней, на дисплее появляется аномалия ALL 29. При такой аномалии котел продолжает функционировать нормально.

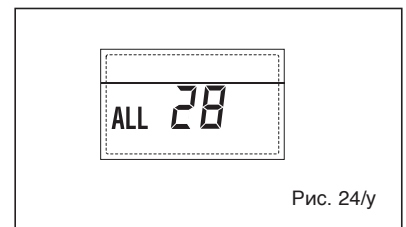

Рис. 24/з

# ИНСТРУКЦИИ ДЛЯ ПОЛЬЗОВАТЕЛЯ

IT

ENG

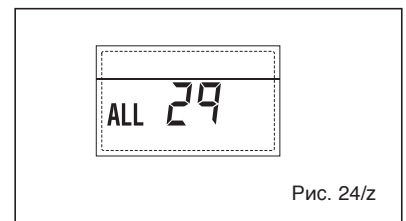
RUS

## ПРЕДУПРЕЖДЕНИЕ

- В случае поломки и/или плохой работы аппарата отключите его, воздержитесь от любой попытки ремонта или прямого вмешательства. Обращайтесь в специализированную техслужбу вашего района.
- Установка котлоагрегата и любая другая операция по уходу и содержанию его осуществляется квалифицированными специалистами согласно Закону 05/03/90 № 46 и в соответствии с нормами UNI-CIG 7129 и 7131 и дополнениями к ним. Категорически воспрещается вскрывать устройства, запечатанные конструктором.
- Категорически воспрещается загромождать решетки аспирации и воздуходувки в помещении, где установлен аппарат.

## ВКЛЮЧЕНИЕ И РАБОТА

### ВКЛЮЧЕНИЕ МОДУЛЯ (Рис. 25)

Первое включение модуля должно выполняться квалифицированным техническим персоналом. После этого, если возникнет необходимость заново запустить модуль в работу, внимательно выполните следующие операции: откройте газовый кран, чтобы дать возможность газу попасть на горелку и установите главный выключатель в положение "включено". Когда питание начнёт поступать, модуль выполнит проверочную последовательность, а затем дисплей покажет состояние функционирования, всегда показывая давление установки. Включённая голубая световая строка указывает на присутствие напряжения.

**ПРИМЕЧАНИЕ:** При первом нажатии на кнопку управления (2) включается подсветка дисплея, при последующем нажатии, включается выбранный режим работы.

#### Зимний режим

Нажмите на кнопку  управления (поз. 2), чтобы активировать зимний режим (отопление и горячая бытовая вода). На дисплее появится изображение на рисунке

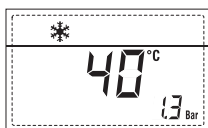

#### Летний режим

Нажмите на кнопку  управления (поз. 2), чтобы активировать режим Лето (только производство горячей воды). На дисплее появится изображение на рисунке.

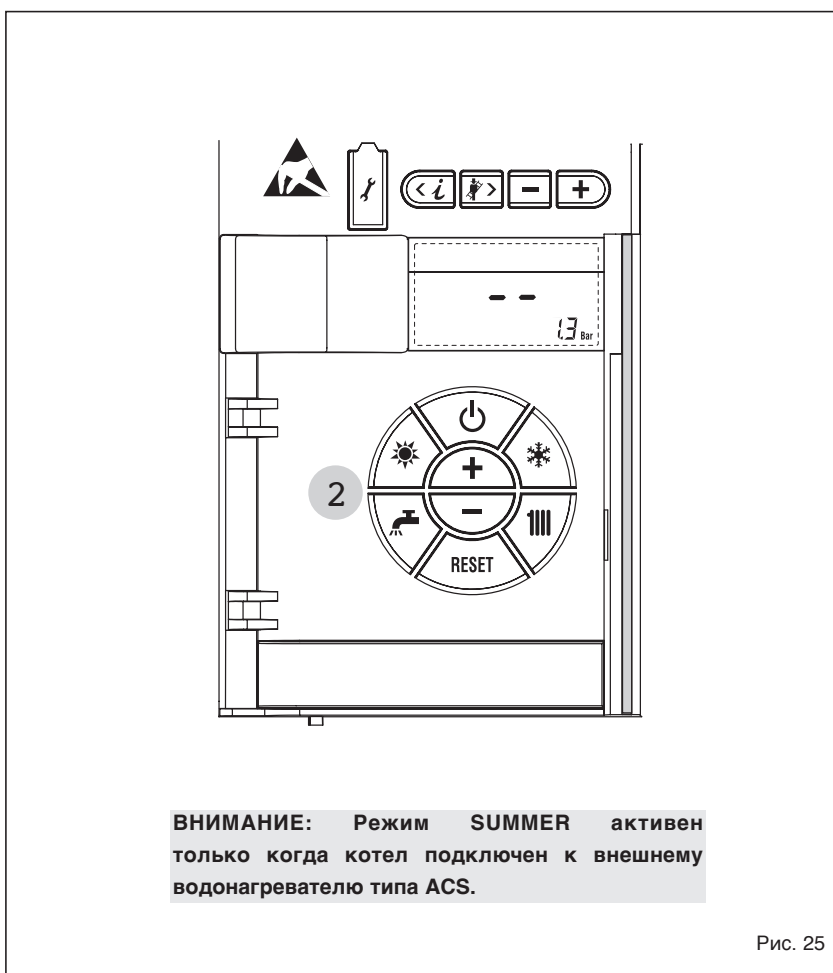
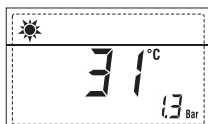



**ВНИМАНИЕ:** Режим **SUMMER** активен только когда котел подключен к внешнему водонагревателю типа ACS.

Рис. 25

### РЕГУЛИРОВКА ТЕМПЕРАТУРЫ ВОДЫ ОТОПЛЕНИЯ (Рис. 26)

Для установки необходимой температуры воды отопления нажмите на кнопку  механизмов управления (полож. 2).

При первом нажатии на кнопку, выбирается УСТАНОВКА контура отопления 1. При втором нажатии на кнопку, выбирается УСТАНОВКА контура отопления 2.

Дисплей будет таким, как показано на рисунке. Изменить значения с помощью кнопок ( и ). Возврат к стандартному показу происходит при нажатии на кнопку () или если не нажимать на кнопки в течение 10 секунд.

**РЕГУЛИРОВКА С ПРИСОЕДИНЁННЫМ ВНЕШНИМ ДАТЧИКОМ (Рис. 26/a)**  
Когда был установлен внешний

датчик, значение температуры подачи выбирается автоматически системой, которая предусматривает выполнение быстрого приспособления температуры помещения к изменениям внешней температуры.

Если необходимо изменить значение температуры, увеличивая или уменьшая его по сравнению со значением, которое было автоматически высчитано электронной платой, выполните операции, описанные в предыдущем параграфе. Уровень исправления изменяется на одно высчитанное пропорциональное значение калибровки. Дисплей будет таким, как показано на рисунке 26/а.

### РЕГУЛИРОВАНИЕ ТЕМПЕРАТУРЫ БЫТОВОЙ ВОДЫ (Рис. 27)

Чтобы установить нужную температуру горячей воды, нажмите клавишу управления (поз. 2). На дисплее появится изображение на рисунке. Изменение значения кнопками и . Возвращение к главному меню происходит нажатием кнопки , или не нажимая на кнопку в течение 10 секунд.

### ВЫКЛЮЧЕНИЕ МОДУЛЯ (Рис. 25)

При коротком отсутствии нажмите на кнопку (2) механизмов управления (полож. 2).

Дисплей будет таким, как показано на рис. 25. Таким образом, оставив включёнными электропитание и подачу топлива, котёл будет защищён с помощью систем защиты от замерзания и от блокировки насоса.

При длительном периоде бездействия котла рекомендуется выключить электрическое напряжение, используя главный выключатель установки, закрыть газовый кран и, если ожидается низкая температура, опорожнить гидравлическую систему, чтобы избежать поломки труб из-за замерзания воды.

### НЕПОЛАДКИ И ИХ УСТРАНЕНИЕ

Когда возникает неполадка функционирования, на дисплее показывается сигнал тревоги, а голубая световая строка становится красной.

Ниже приводится описание неполадок с соответствующими сигналами тревог и их способами устранения:

#### – ALL 01 (Рис. 28)

Нажмите на кнопку управления (2), чтобы запустить котёл (2).



Рис. 26



Рис. 26/а



Рис. 27

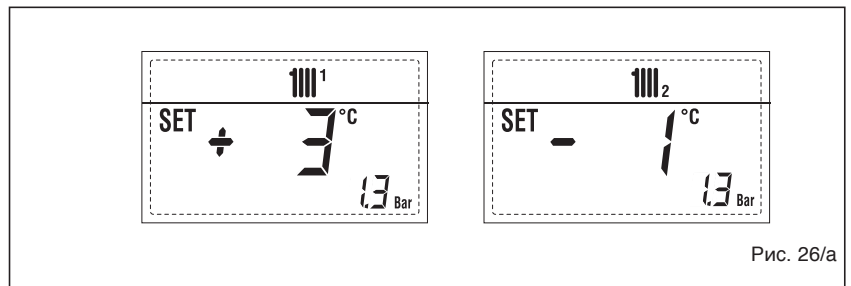

Рис. 28

Если неполадку не удалось исправить, вызовите квалифицированный персонал.

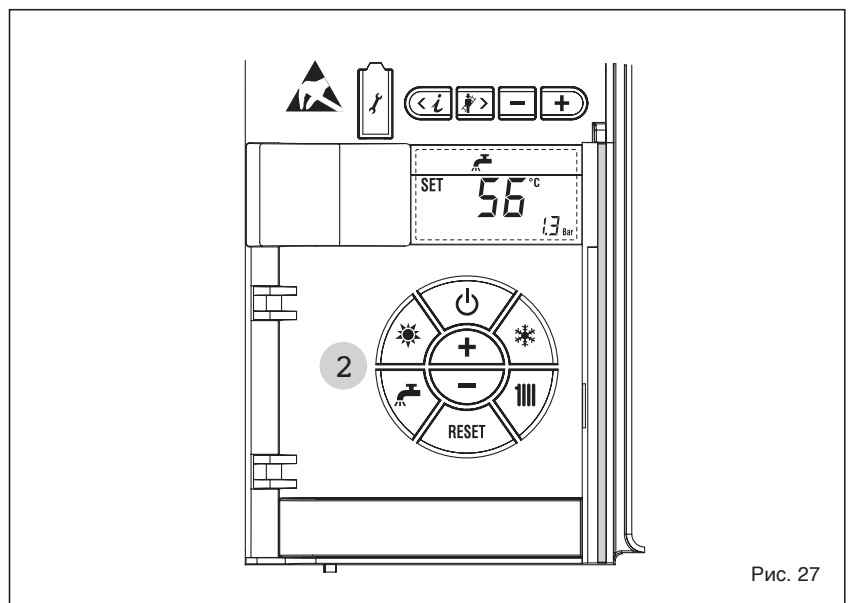
**– ALL 02 (Рис. 28/a)**

Если давление, измеряемое датчиком, ниже 0,5 bar, котел выключается и на дисплее появляется аномалия ALL 02.

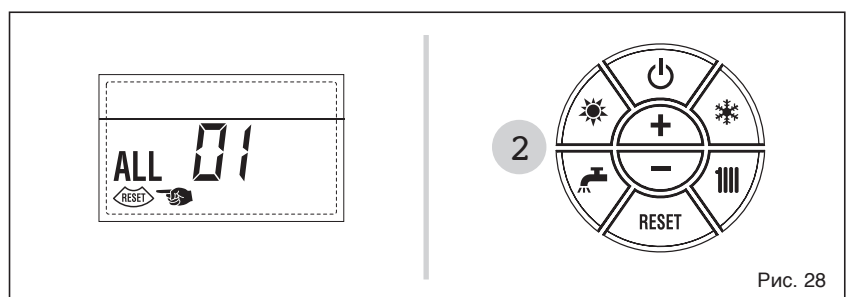
При холодной системе приступите к восстановлению давления, открыв внешний кран установленный снаружи установщиком.

Оставьте кран открытым пока давление, измеряемое датчиком не войдет в диапазон между 1 и 1,5 bar. ПОСЛЕ ЗАВЕРШЕНИЯ ЗАПОЛНЕНИЯ, ЗАКРОЙТЕ ВНЕШНИЙ НАПОЛНИТЕЛЬНЫЙ КРАН.

Если возникнет необходимость в повторении операции загрузки установки несколько раз, рекомендуется связаться с квалифицированным техническим персоналом, чтобы проверить действительную герметичность отопительной системы (проверка возможных утечек).

**– ТРЕВ 03**

Вызовите квалифицированный технический персонал.

**– ТРЕВ 04**

Вызовите квалифицированный технический персонал.

**– ТРЕВ 05**

Вызовите квалифицированный технический персонал.

**– ТРЕВ 06 (Рис. 28/c)**

Нажмите на кнопку  механизмов управления (2), чтобы заново запустить котёл.

Если неполадку не удалось устранить, вызовите Квалифицированный технический персонал.

**– ТРЕВ 07 (Рис. 28/d)**

Нажмите на кнопку  механизмов управления (2), чтобы заново запустить котёл.

Если неполадку не удалось устранить, вызовите Квалифицированный технический персонал.

**– От ТРЕВ 20 до ТРЕВ 29**

Вызовите квалифицированный технический персонал.

**ПЕРЕХОД НА ДРУГОЙ ГАЗ**

В том случае, если необходимо перейти с одного типа газа на другой, обращаться только к уполномоченному



Рис. 28/a



Рис. 28/c

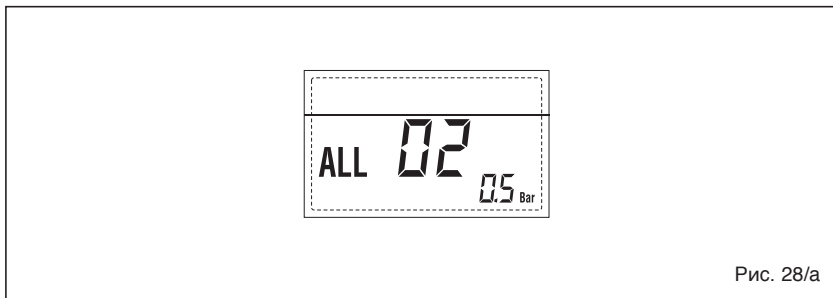

Рис. 28/d

техническому персоналу.

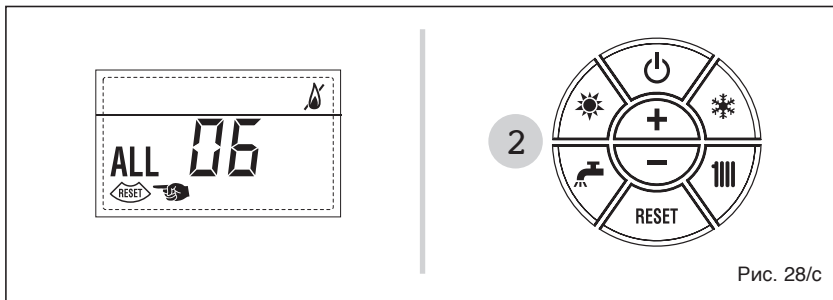
многие материалы, со значительным сокращением энергозатрат и экономических расходов.

**ТЕХОБСЛУЖИВАНИЕ**

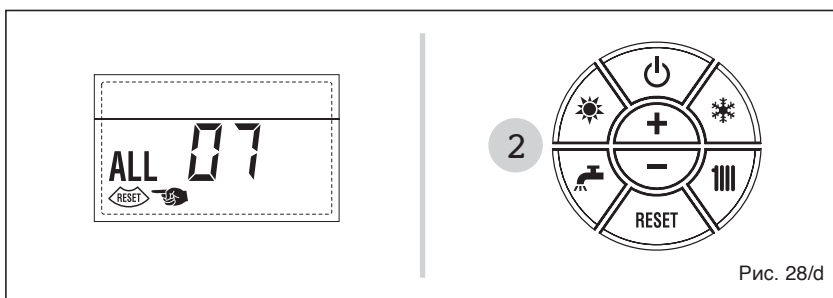
Рекомендуется своевременно запрограммировать проведение ежегодного технического обслуживания оборудования, вызвав для этого квалифицированный технический персонал.

**УТИЛИЗАЦИЯ ПРИБОРА**

Прибор, по окончании своего срока службы, ДОЛЖЕН ПРОХОДИТЬ УТИЛИЗАЦИЮ С ДИФФЕРЕНЦИРОВАННЫМ СБОРОМ ОТХОДОВ, как предусматривается действующим Законодательством. НЕ ДОЛЖЕН утилизироваться вместе с бытовыми отходами.

Он должен сдаваться в специализированные центры по сбору дифференцированных отходов, при их наличии, или дилерам продукции, выполняющим данное обслуживание. Данный тип утилизации предотвращает нанесение возможного ущерба для окружающей среды и здоровья. Это также позволяет вторично использовать



Fonderie Sime S.p.A - Via Garbo, 27 - 37045 Legnago (Vr)  
Tel. +39 0442 631111 - Fax +39 0442 631292 - [www.sime.it](http://www.sime.it)